

AL

Shqip, 1

AL

### PERMBAJTJA

#### Instalimi,

Shpaketimi dhe nivelimi  
Lidhjet elektrike dhe hidraulike  
Proçesi i parë i larjes  
Të dhënat teknike

#### Përshkrimi i pajisjes dhe startimi I një proçesi larje,

Paneli i kontrollit  
Ekрани  
Si të hapim dhe mbyllim kazanin  
Startimi i një proçesi larje

#### Proçeset e larjes,

Tabela e proçeseve të larjes

#### Personalizimi,

Caktimi i temperaturës  
Caktimi i centrifugës  
Funksionet

#### Përshkrimi I fillimit të punës në tabelen programuese të lavatriçes

Tabela e Programeve

## WMSG 601

#### Masa paraprake dhe këshilla,

Siguria e përgjithshme  
Hedhja  
Kursimi i energjisë dhe mbrojtja e mjedisit

#### Kujdesi dhe mirëmbajtja,

Shkëputja e ujit dhe energjisë elektrike  
Pastrimi i pajisjes  
Pastrimi i tubit të furnizimit me ujë  
Mirëmbajtja e kazanit dhe e derës  
Pastrimi i pompës  
Pastrimi i sirtarit të detergjentit

#### Riparimi,

#### Shërbimi,

! Eshte e rëndesishme ruajtja e ketij manuali per tu konsultuar cdo moment. Ne rast shitjeje,leshimi apo shpernguljeje,sigurohuni qe te qendroje bashke me lavatricen per te informuar pronarin e ri per perdorimin dhe paralajmerimet perkatese te saj.

!Te lexohen me kujdes instruksionet: jane informacione te rëndesishme per instalimin,per perdorimin dhe sigurine.

## Shpaketimi dhe nivelimi

### Shpaketimi

1. Shpaketoni lavatricen
2. Te kontrollohet lavatricja per demtime gjate transportit.Nese ka demtime te mos instalohet dhe te kontaktohet me shitesin.
3. Te hiqen **tre** ose **katër** vidat per mbrotjen gjate transportit dhe gominen me distancierin perkates,te vendosur ne pjesen e prapme (shih figuren)

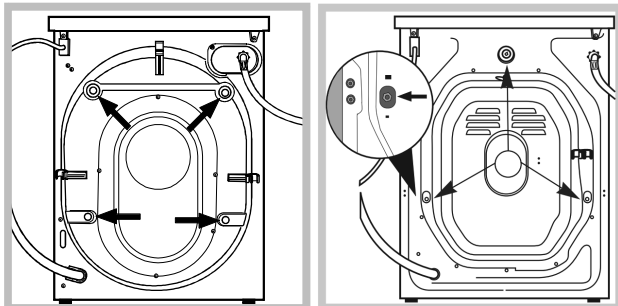

4. Te mbyllen vrimat me tapat plastike qe jane ne dispozicion.
  5. Te mbyllet me tapen ne dispozicion ,te tre vrimat ku mbeshtetej spina ,te vendosura ne pjesen e prapme poshte djathtas.
  6. Te ruhen te gjitha pjeset:nese lavatricja do te transportohet, ato duhet te rimontohen.
- !Ambalazhet nuk jane lodra per femije.

### Nivelimi

- 1.Te instalohet lavatricja mbi nje dyshme te sheshte dhe te forte,pa e mbeshtetur ne mure, mobilje apo diku tjeter.

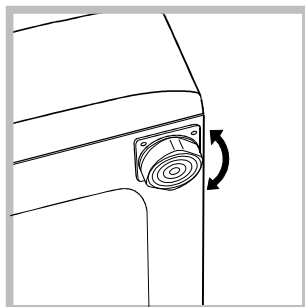

- 2.Nese dyshmeja nuk eshte plotesisht horizontale,rregulloni disnivelin duke zhvendosur ose vidhosur kembet e perparme (shih figuren); kendi i pjerresise i matur me kendin e punes nuk duhet te jete me i madh se 2°.

!Nivelimi i kujdesshem dhe i qendrueshem i lavatrices shmang dridhjet,zhurmat dhe spostimet gjate perdorimit.ne rast prezence te moketeve apo tapeteve te rregullohen kembet ne menyre qe te ruhet poshte lavatrices hapsire e mjaftueshme per ventilimin.

## Lidhjet hidraulike dhe elektrike

### Lidhja e tubit te furnizimit me uje

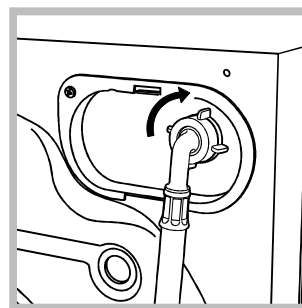

1. Te futet guarnicioni A ne pjesen fundore te tubit te furnizimit me uje dhe vidhoseni me rubinetin e ujit te ftohte me gryke te filetuar me 3/4 gas (shih figuren) . Perpara se te lidhet tubi,te lihet te rrjedhe uji derisa te jete i paster.

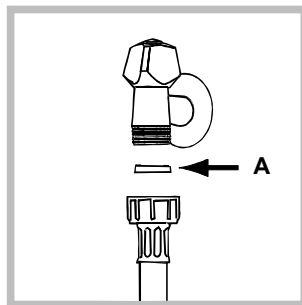

2. Te lidhet tubi i furnizimit me uje me lavatricen duke e vidhosur ne pipin perkates te ujit ,ne pjesen e prapme lart djathtas (shih figuren)

3. Te kihet kujdes qe tubi te mos kete as perkulje,as pjese te ngushtuara.

! Presioni hidrik i tubit te ujit duhet te perfshihet ne vlerat e tabelës "Te dhena teknike" (shih faqen perbri)

! Nese gjatesia e tubit te ujit nuk eshte e mjaftueshme , drejttohuni ne nje dyqan te specializuar ose te nje teknik i autorizuar.

### Lidhja e tubit të shkarkimit

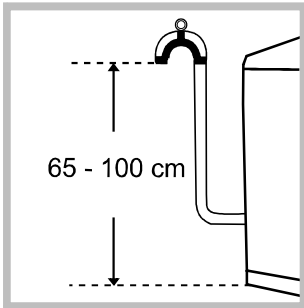

Lidhni tubin e shkarkimit me tubacionin e shkarkimit ose një shkarkues në mur vendosur midis 65 dhe 100 cm mbi tokë, duke u siguruar që të mos përthyer fare.

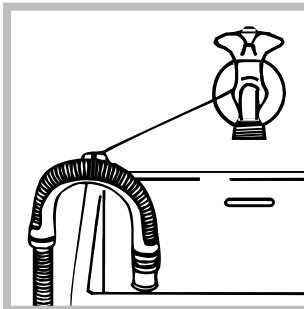

Sipas dëshirës, mund ta mbështesni tubin mbi një lavaman ose vaskë, duke lidhur tubin me rubinetin (shih figurën).

Fundi i lirë i tubit nuk duhet zhytur në ujë.

Ju këshillojmë të mos përdorni tuba me shtesa; nëse është absolutisht e nevojshme, shtesa duhet të ketë të njëjtin diametër si tubi origjinal dhe të mos jetë më shumë se 150 cm i gjatë.

### Lidhjet elektrike

Para se të vini pajisjen në prizë, sigurohuni që:

- : Priza të jetë e tokëzuar dhe konform ligjeve aktuale;
- : Priza të durojë ngarkesën maksimale të energjisë së pajisjes siç tregohet në tabelën e të Dhënave Teknike (shih përkrah);
- : Forca maksimale e energjisë të jetë brenda vlerave të treguara në tabelën e të Dhënave Teknike (shih përkrah);
- : Priza të përputhet me spinën e pajisjes. Nëse ato nuk përputhen, ndërroni njërën prej tyre.

Pajisja nuk duhet instaluar jashtë, madje as në vende të mbuluara. Është tejet e rrezikshme të ekspozoni pajisjen ndaj shiut, stuhive dhe dukurive të tjera natyrore.

Priza kryesore duhet të jetë lehtësisht e arritshme pa si pajisja të jetë instaluar.

Mos përdorni tuba me shtesa ose priza shumëfishe.

Kablo nuk duhet të përthyer apo shtypet.

Kablo i furnizimit me energji elektrike dhe spina duhen zëvendësuar vetëm nga një teknik i specializuar.

Paralajmërim! Kompania nuk mban asnjë përgjegjësi në rast se këto rregulla nuk respektohen.

### Proçesi i parë i larjes

Pasi të keni instaluar pajisjen dhe para se ta përdorni atë për herë të parë, kryeni një proçes larje me detergjent por pa rroba, duke përdorur proçesin 2.

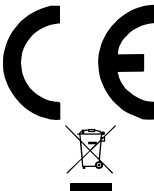
Të dhënat teknike	
<b>Modeli</b>	WMSG 601
<b>Dimensionet</b>	gjerësia 59.5 cm lartësia 85 cm thellësia 42.5 cm
<b>Kapaciteti</b>	nga 1 në 6 kg
<b>Lidhjet Elektrike</b>	Referojuni pllakës së të dhënave teknike të vendosur në pajisje.
<b>Lidhjet Hidraulike</b>	Presioni maksimal 1 MPa (10 bar) Presioni minimal 0.05 MPa (0.5 bar) Kapaciteti i kazanit 40 litra
<b>Shpejtësia e rrotullimit</b>	deri në 1000 rrotullime në minutë
<b>Programet e shkallës së energjisë sipas rregullores BE 60456</b>	<b>Larja:</b> Programi 3; Eco Pambuk 60°; Programi 4; Eco Pambuk 40°;
	Kjo pajisje u përshtatet Direktivave të mëposhtme të E: -2004/108/CE (Përputhshmëri Elektromagnetike) dhe ndryshimeve të mëvonshme -2006/95/CE -2012/19/EU (Tensioni I Ultë)

# Mirembajtja dhe kujdesi

AL

## Shkeputja e ujit dhe rrymes elektrike

\* Mbyllni rubinetin e ujit pas çdo larjeje.

Keshtu kufizohet përdorimi i impiantit hidraulik të lavatriçes dhe eliminohet rreziku i ndonjë rrjedhjeje.

\* Gjate pastrimit dhe riparimit të lavatriçes, hiqeni spinen nga prizja elektrike.

## Pastrimi i lavatriçes

Pjesët e jashtme dhe ato prej gome mund të pastrohen me një leckë të lagur me ujë të vaktë dhe sapun. Mos përdorni tretës ose gerryes.

Lavatriçja përmban opcionin **"AUTO CLEAN"** për pjesët e brendshme që duhet të startojnë pa pajisjen brenda kazanit.

Të ndihmshëm ciklin larës do mund të përdorni ose detergjent (p.sh. 10% e sasisë së detergjentit që e përdorë në programin "Rroba të ndotura lehtë") ose aditiv special për pastrimin e lavatriçes.

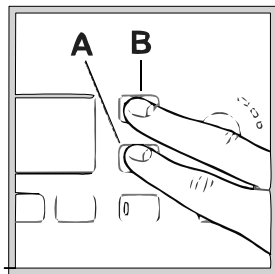

Ne rekomandojmë startimin e programit për pastrim çdo 40 cikle pastrimesh. Për startimin e programit shtyp Butonin A dhe B për 5 Sek. (Shiko fig.)

Programi starton në mënyrë automatike dhe zgjat rreth 70 Min. Për të ndaluar

Procedurën shtyp butonin START/PAUSE.

**Vërejtje:** Ky program nuk funksionon në të gjitha modelet e Lavatriçes.

## Pastrimi i sirtarit të detergjentit

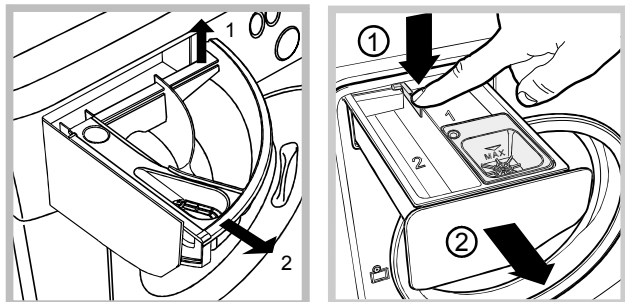

Hiqni sirtarin duke e terhequr nga jashtë (shih figurën mvarsisht prej modelit).

Lajeni vetëm me ujë rrjedhshëm; ky pastrim duhet kryer vazhdimisht.

## Kujdesi për OBLO dhe kazanin

\* Lereni gjithmone gjysëm hapur për të evituar formimin e ererave të pakëndshme.

## Pastrimi i pompes

Lavatriçja është e pajisur me një pompe vetepastruese që nuk ka nevojë rregulim.

Por mund të ndodhë që gjera të vogla (monedha, kopsa, etj.) të bien në pjesën e parapompes që mbron pumpen në këto situata në pjesën e pasme të saj.

Sigurohuni që procesi i larjes të ketë mbaruar para se të hiqni spinen nga prizja.

## Hyrja në parapompe

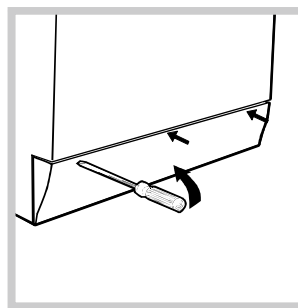

1. Hiqni panelin e mbulimit në pjesën e përparme të lavatriçes me anë të një kaçavide (shih figurën).

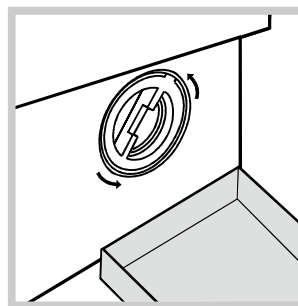

2. Çvidhos kapakun rrotulluar në drejtim të kundërt me akrepat e ores (shih figurën). Është normale që të derdhet pak ujë.

3. Pastroni me kujdes pjesën e brendshme.
4. Rividhosni kapakun.
5. Rimontoni panelin duke e shtyre në drejtim të makinerisë dhe sigurohuni që e keni vënë ganxhen në vendin e vet.

## Kontrolli i tubit të furnizimit me ujë

Lidhni tubin e furnizimit të ujit të pakten një herë. Nëse paraqiten çarje ose plasaritje tubi duhet të ndërrohet: gjate larjes presionet e forta mund të provokojnë shkeputje të papritura.

Mos përdorni kurrë tuba të përdorur.

# Detergjentet dhe rrobat

AL

## Sirtari i detergjentit

Nje rezultat i mire larjeje arrihet edhe nga hedhja e sakte e mases se detergjentit: edhe duke e shtuar masen e detergjentit nuk arrihet nje larje me efikase por kontribuon ne krijimin e zmerçit ne pjeset e lavatriçes dhe ndotjen e ambientit.

Mos perdorni detergjente qe jane per te lare me dore sepse krijojne shume shkume.

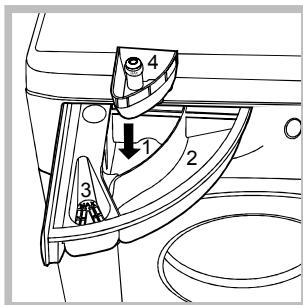

Terhiqni sirtarin e detergjentit dhe hidhni detergjentin leng ose pluhur si me poshte.

Detergjenti i lengshem hidhet vetem pak para ndezjes.

vasketa 2: Detergjent per larje (pluhur ose leng).

vasketa 3: detergjentet shtese (zbutes,etj)

Zbutesi nuk duhet te dale jashte vasketes.

vasketa shtese 4: zbardhuesit

## Pergatitja e rrobave

\* Ndajini rrobat sipas:

-sipas materialit/shihni etiketat e veshjeve.

-sipas ngjyrave: ndani rrobat me ngjyre nga ato te bardha.

\* Boshatinsi xhepat e kontrolloni kopsat.

\* Mos i kaloni vlerat e dhena, duke ju referuar peshes se rrobave te thata:

Rroba rezistente: maksimumi 5 kg

Rroba sintetike: maksimumi 2.5 kg

Rroba delikate: maksimumi 2 kg

Te leshta: maksimumi 1 kg

### Sa peshojne rrobat?

**1 Çarçaf** 400-500 gr.

**1 Kellef** 150-200gr.

**1 Mbulesë tavoline** 400-500 gr.

**1 Pallto** 900-1.200 gr.

**1 Peshqir** 150-250 gr.

## Cikli special I larjes

**Kundër Njollë:** Ky Program (1) I përgjigjet rrobave shumë të ndotura me ngjyra rezistuese. Siguron Klasin e larjes që është më I lartë se klasi standard (A Klas). Kur startojmë këtë program, mos përzieni rrobat me ngjyra të ndryshme. Ne rekomandojmë të përdorni detergjent pluhur. Para trajtimit me aditiv special rekomandohet nëse ekzistojnë njollat e forta.

**TË BARDHA:** Përdor ciklin 2 për larjen e rrobave. Programi është I dizajnuar që ndërkohë të mirëmban bardhësinë e rrobave të bardha. Përdor detergjent pluhur për rezultat më të mirë.

Nës funksioni tharës është zgjedhur, cikli tharës në mënyrë automatike aktivizohet në fund të ciklit larës që ngjanë me ajrosje-tharje të hapur, me avantazh të futur ruajtjen e rrobave nga zverdhja që shkaktohet nga prezenca e pluhurit në ajër. Cikli tharës mund të zgjidhet vetëm në shkallën bazë (fillestare)

**ANTI ALERGJË:** Përdor programin 6 për eliminimin e shumicës së alergjentëve si Polenit, merimangat, macet dhe qimeve të qenit

**Fëmija - Baby:** Përdor cilkin-ptocetin larës special 7 për të larguar njollat që shkaktohen nga bebet. Përderisa largon të gjitha gjurmët e detergjentit në pelena në mënyrë që të parandaloj vruajtjet reaktive të alergjisë në lëkurë delikate tek fëmijët. Ky cikël-proces është dizajnuar që të reduktojë-zvoglojë sasinë e bakterieve duke përdorur sasi më të madhe të ujit dhe duke përzgjedhur shtesa desifenktuese me efektiv special që janë shtuar në detergjente.

**Të leshtat - Kashmir:** Cikli larës për të leshtat në këtë lavatriçe të Hotpoint-Ariston është testuar dhe aprovuar nga WOLMARK Company për larjen e rrobave të leshta të etiketuara si larje me dorë. Të sigurohet që rrobat janë larë sipas instruksioneve që janë në tiketën e teshave dhe atyre të lëshuara nga prodhuesi I kësaj lavatriçe. Hotpoint-Ariston është firma e parë e lavatriçeve e cila është aprovuar nga WOLMARK Company për kujdesin e veshjes Kujdes-Platinum me performancat e veta të larjes dhe konsumimit të ujit dhe energjisë. (M1128)



**Delikate:** përdorni programin 9 për të larë rroba shumë delikate me shenja dekoruese, siq janë diamante dhe xixa. Për larje të rrobave **Silku** dhe perdeve zgjedh ciklin 9 dhe vendos shkallën "DELICATE" prej opcionit . Ne rekomandojmë ti ktheni rrobat nga brenda jashtë para larjes dhe vendosjen e sendeve të vogla në qese të veçantë për larje shumë delikate. Përdorni detergjent të lëngshëm për rrobat delikate për rezultatet më të mira.

**CIKLI - ECO - CYCLE:** Siguron kursimin e energjisë duke eliminuar nevojën e nxehtësisë së ujit dhe është në avantazh për fatuarat e juaja të energjisë dhe ambientit! Ky inovacion I ECO Programeve (Pambuk-Cotton **12**, Sintetik **13** dhe shpejt **30' 14**) janë në dispozicion për pëlhura të ndryshme dhe sasi të ndryshme të rrobave; janë të dizajnuara të garantojnë aksion të lartë të pastrimit duke qenë edhe në temperatura të vogla dhe mund të përdoren në ngakesa me njolla të vogla deri të mesme. Cikli ECO jep rezultat më të mirë duke iu falenderuar intensifikimit të aksionit larës, optimizimi I ujit dhe apo janë në përbajtje të jashtme në të njëjtën kohë mesatare me ciklin standard. Për pastrim sa më të mirë me ECO ciklin ju rekomandojmë që të përdorni detergjent të lëngshëm.

**Pambuk- Cotton STANDARD 20 :** ideal për ngarkesa me pambuk me njolla të lehta. Shkalla e performancës efektive arrihet në temperatura të ftohta, që bashkërendojnë me larje në **40** , dhe garantohet prej aksionit mekanik i cili operon në shpejtësinë ndrshuese, me pikat frekuentuese që përsëriten.

## Sistemi i rregullimit te ngarkeses

Perpara çdo centrifuge, per te evituar vibrimet e tepërta e për të ndarë ngarkesen në menyërë uniforme, kazani kryen disa rrotullime nga më të lehtat deri në rrotullimet më të forta se ato te larjes.

Në qoftëse deri në fund të tentativave të përsëritura ngarkesa akoma nuk është balancuar, makineria do të bëjë një centrifuge nga një shpejtësi e ulët në shpejtësinë maksimale të parashikuar. Në prani të një mosbalancimi, lavatriçja ashtu si edhe centrifuga do të pësojnë goditje. Për të favorizuar një shpërndarje më të mirë të ngarkesës që të kemi një balancim më të mirë, këshillohet të vendosen rroba të mëdha dhe të vogla.

# Përshkrimi i pajisjes dhe startimi i një procesi larje

AL

## Paneli i kontrollit

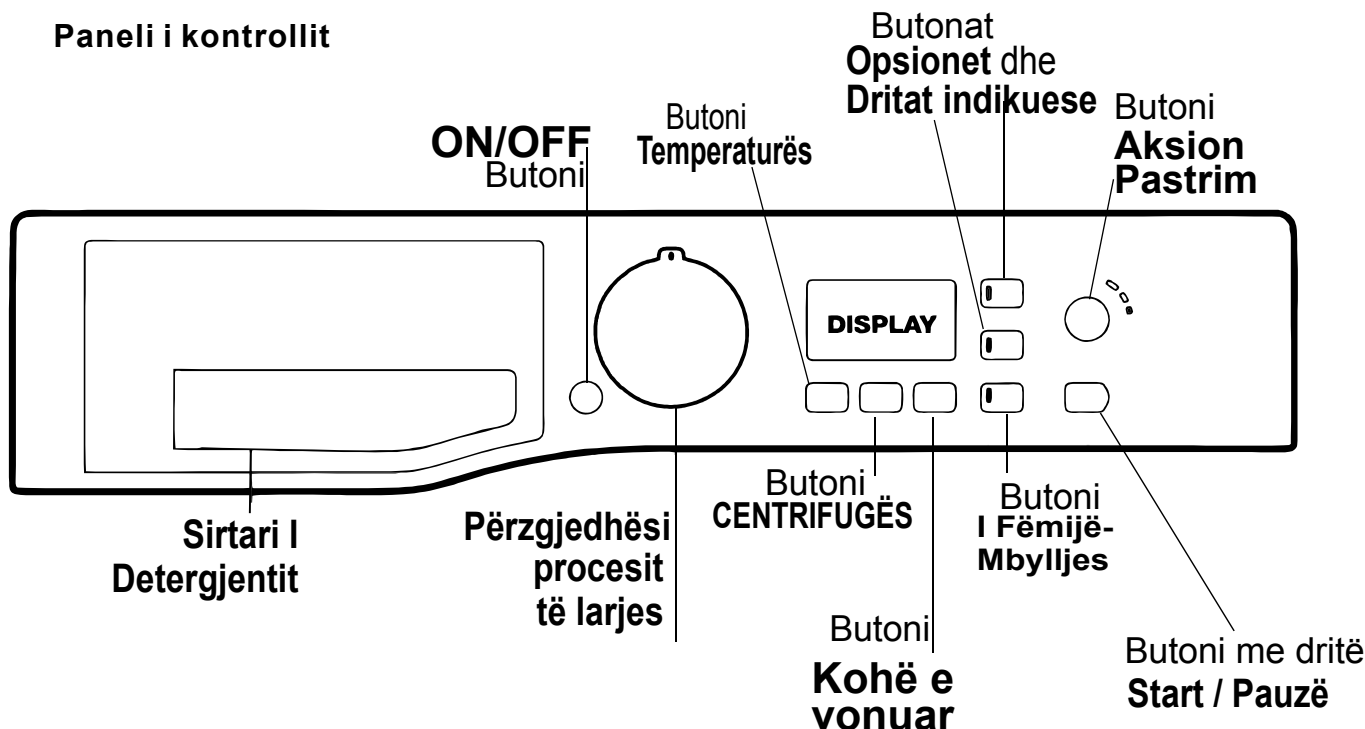

**Sirtari i detergjentit** : Përdoret Për derdhjen e detergjentit dhe aditivëve larëse (shiko "Detergjentet dhe lavenderinë")

Butoni **NDEZJE/FIKJE**: fik dhe ndez pajisjen. START/PAUSE drita indikuese, që vezullon ngadal në ngjyrën e gjelbërt tregon që lavatriqja është e kyqur. Për të shkyqur larje-tharje pajisjen gjatë procesit të punës, shtype dhe mbaje për 3 sek. butonin e NDEZJE/FIKJE, nëse butoni shtypet në kohë më të shkurtër ose aksidentalisht pajisja nuk do të ndalet. Në pajisja fiket gjat procesit së larjes, procesi i larjes do të ndërprehet.

Butoni **i përzgjedhësit të PROCESIT TE LARJES**: përdoret për të vendosur Rrotullimin e larjes së dëshiruar.

Butonat me llambën e **OPSIONEVE**: përdoren për të zgjedhur funksionet e dëshiruara. Llamba përkatëse e funksionit të zgjedhur do të mbetet e ndezur.

Butoni **AKSION/PASTRIM** zgjedhet intenziteti i larjes së dëshiruar.

Butoni **TEMPERATURES**: cakton temperaturën ose procesin e larjes me ujë të ftohtë (shih "Personalizimi").

Butoni **CENTRIFUGES**: cakton shpejtësinë e centrifugës ose e përjashton komplet si proces (shih "Personalizimi").

**DELAY START - Koha e vonuar** Shtyp Butonin për të vendosur nisjen e vonuar për ciklin e zgjedhur larës; periudha e vonuar do të shfaqet në ekran.

Butoni me llambën **STARTIM/PUSHIM**: starton ose ndërpret përkohësisht procesin e larjes. njëherë kur cikli fillon Drita indikuese do të qëndrojë në pozitën fikse. Për të pauzuar ciklin larës shtyp prap butonin; drita indikuese do të vezullojë në ngjyrë të portokalltë. nëse simboli nuk ndriqon atëherë dera mund të hapet. Për të nisur ciklin larës prej pikës-fazës ku është ndërprerë, shtyp prap butonin.

Butoni **I Fëmijë - Mbylljes** për të aktivizuar mbylljen në panelin e kontrollit, **shtype dhe mbaje** rreth 5 sekondave Kur simboli ndriqon, paneli i kontrollit është i mbyllur (përveç butonit ON/OFF). Kjo nënkupton se është e mundur të ndalon modifikimin e ciklit larës aksidentalisht, veçanarisht kur fëmijët janë në shtëpi. për të deaktivizuar mbylljen e panelit kontrollues, **shtype dhe mbaje** butonin për rreth 5 sek.

**Funksioni STAND BY** : Lavatriqja ne pajtim me Regulativin për kursimin e energjisë, është pajisur me sistem automatik **STAND BY** ku do të aktivizohet pas 30 m. pasi që nuk ka kurfarë aktiviteti në lavatriqe Shtyp butonin ON-OFF për një kohë të shkurtër dhe Prit derisa lavatriqja starton prap.

**EKRANI**

AL

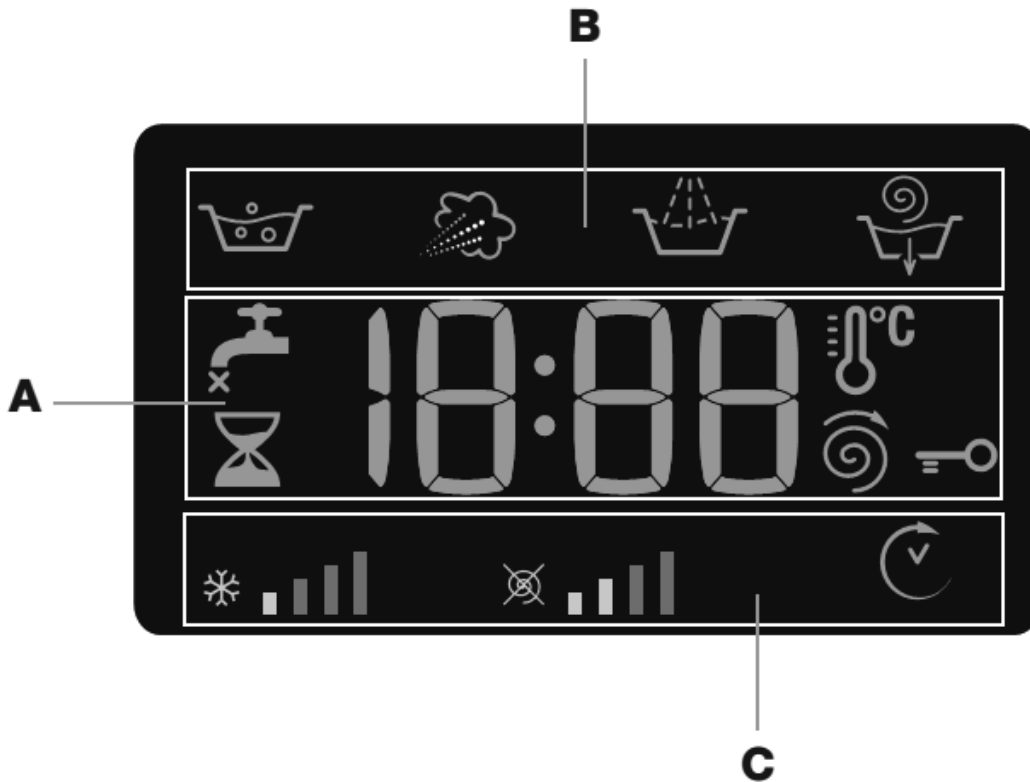

Ekranin është i vlefshëm për programimin e pajisjes dhe përmban informata të mëdha

Kohëzgjatja e cikleve të larjes në dispozicion dhe koha e mbetur e ciklit në veprim shfaqet në seksionin **A**; Nëse **opcionin nisja e vonuar** (DELAYED START) është futur në veprim, numërimi mbrapa l fillimit të ciklit larës të zgjedhur do të fillojë.

Për më tepër, duke shtypur butonin përkatës lejon dukshmërinë e vlerave maksimale për temperaturë, shpejtësinë e centrifugës ose tipin e tharjes përkatëse të zgjedhjes së programit ose ato të përzgjedhura së fundmi.

“Faza e ciklit larës” përkon me ciklin larës të zgjedhur dhe “faza e ciklit larës” e ciklit larës në veprim shfaqet në seksionin **B**:

 **Larja kryesore - MAIN WASH**

 **Shpërlarja - RINSE**

 **Centrifuga - SPIN**

 **derdhja e ujit- PUMP OUT**

Ikonat që përshatën me “temperaturë”, “Centrifugë-SPIN” dhe “Tharje-DRYING” (duke punuar nga e majta) shfaqen në seksionin **C**.

Shufrat e “temperaturë” \*  tregojnë shkallën maksimale të temperaturës e cila mund të zgjedhet për futjen e të dhënave të ciklit.

Shufrat e “Centrifugës-SPIN”  tregojnë shkallën maksimale të centrifugës e cila mund të zgjedhet për futjen e të dhënave të ciklit.

Kur simboli “I vonuar-DELAY”  është në gjendje të “dehur”, tregon se vendosja e vlerës “nisje e vonuar-DELAY START” është shfaqur në ekran.

 **Dera e mbyllur - DOOR LOCKED**

Ilamba e ndezur tregon që dera është e bllokuar për të ndaluar hapjen aksidentale: për të evituar demet është e nevojshme të pritët që të fiket llamba para se të hapet dera.





Për të hapur derën përderisa cikli është në progres, shtyp butonin START/PAUSE; Nëse simboli **DOOR LOCKED**  është i qyqur dera mund të hapet.



# Proçeset e larjes

AL

Tabela e proçeseve të larjes

Cikli I Larjes	Përshkrimi i proçesit të larjes	Temp. Maks. °C	Shpejtësia Max. rpm.	Paralarje	Detergjentet dhe Aditivet				Lagështia e mbetur %	Konsumimi i enegjisë kWh	Total Ujë	Kohëzgjatja e Proçesit-Ciklit
					Larje	Zbardhuesi	Zbutësi	MAX. Kg.				
1	<b>ANTI STAIN</b> Kundër Njollë	40°	1000	●	●	—	●	3	—	—	—	170'
2	Të bardha / <b>Whites</b>	60°	1000	●	●	—	●	3	—	—	—	165'
3	 <b>Cotton Standard 60 (1)</b> Pambuk standard Shumë të ndotura me ngjyra rezistente	60° (Max. 90°)	1000	● (3)	●	●	●	6	62	1.04	50	230'
4	 <b>Cotton Standard 40 (2)</b> Pambuk Pak të ndotura me ngjyra rezistente	40°	1000	—	●	●	●	6	62	1.03	65	215'
5	<b>Synthetics</b> / Sintetike - Shumë të ndotura me ngjyra rezistente	60°	800	●	●	●	●	3	44	0.70	40	105'
5	<b>Synthetics (4)</b> - Pak të ndotura me ngjyra rezistente Sintetike	40°	800	●	●	●	●	3	44	0.47	38	95'
6	<b>ANTI Alergji</b>	60°	1000	—	●	●	●	3	—	—	—	165'
7	<b>BABY</b> / Fëmija	40°	1000	●	●	●	●	3	—	—	—	140'
8	<b>WOOL</b> / Të leshta - për rroba të leshta, kashmiri etj.	40°	800	—	●	—	●	1	—	—	—	65'
9	<b>Delikates</b> / Delikate	30°	0	—	●	—	●	1	—	—	—	75'
10	<b>FAST WASH</b> / LARJE E SHPEJTË <b>60'</b> Për rifreskim normal të rrobave të lehta në mënyrë të shpejtë (jo për të leshta, silk apo rrobave të cilat kërkojnë larje me dorë).	60°	1000	—	●	—	●	3.5	62	0.71	35	60'
11	<b>Cotton Standard</b> / Pambuk standard <b>20°</b>	20°	1000	—	●	●	●	6	—	—	—	170'
12	<b>ECO Cottons</b> - Eco Pambuk	Ujë I Ftohtë	1000	—	●	—	●	6	62	0.15	54	85'
13	<b>ECO Synthetics</b> - Eko sintetike	Ujë I Ftohtë	800	—	●	—	●	3	48	0.06	25	70'
14	<b>ECO Fast 30'</b>	Ujë I Ftohtë	800	—	●	—	●	3	71	0.04	32	30'
	<b>RINSE</b> / Shpërlarja	—	1000	—	—	—	●	6	—	—	—	36'
	<b>SPIN &amp; PUMP OUT</b> / Centrifuga dhe Largimi i ujit	—	1000	—	—	—	—	6	—	—	—	16'

Gjatësia e ciklit-proçesit shfaqet në ekran ose në këtë broshurë është vetëm l vlerësuar dhe kalkuluar duke u bazuar në kushtet e përdorimit standard. Kohëzgjatja aktuale mund të ndryshojnë duke u bazuar në faktorët siq janë : temperatura e ujit, sasia e përdorur e detergjentit, sasia e ngarkesës që është vendosur, leximi i balanses dhe çdo opsion i zgjedhur larës.

- Testo ciklin larës në akordim me rregulloren 1061/2010 : Vendos ciklin larës **3** me temperaturë 60°C. Ky cikël-proces është i dizajnuar për ngarkesa të pambukta me shkallë të njollave normale dhe është me shumicën e eficientë në hargjimin kohorë elektrik dhe të ujit: do të duhej të përdoren rrobat të cilat mund të lahen në 60°C. Temperatura aktuale e larjes mund të ndryshoj duke ju referuar vlerave të shfaqura.
- Testo ciklin larës në akordim me rregulloren 1061/2010 : Vendos ciklin larës **4** me temperaturë 40°C. Ky cikël-proces është i dizajnuar për ngarkesa të pambukta me shkallë të njollave normale dhe është me shumicën e eficientë në hargjimin kohorë elektrik dhe të ujit: do të duhej të përdoren rrobat të cilat mund të lahen në 40°C. Temperatura aktuale e larjes mund të ndryshoj duke ju referuar vlerave të shfaqura.
- Funksioni paralarje në 60°C. nuk mund të zgjidhet.

#### FUNKSIONI LARËS

!Nëse funksioni i zgjedhur nuk është kompatibil me ciklin larës të programuar, drita indikuese do të vezullojë dhe funksioni nuk do të aktivizohet.

!Nëse funksioni i zgjedhur nuk është kompatibil me tjetër funksion që është zgjedhur më herët, drita indikuese do të përshtatet me funksionin e parë të zgjedhur do të vezullojë dhe vetëm funksioni i dytë do të aktivizohet; drita indikuese do të përshtatet me funksionin e hapur dhe do të qëndroj

#### Për të gjitha testet insitucionale

- 2) Cikli-proçesi i larjes i gjatë për pambuk :**  
Vendos ciklin-proçesin larës 4 me temperaturë 40°C.
- 4) Cikli-proçesi i larjes i gjatë për Sintetike:**  
Vendos ciklin-proçesin larës 5 me temperaturë 40°C.

#### PARALARJA - PREWASH

Nëse ky opsion zgjedhet, Cikli-proçesi paralarje do të fillojë; është i rëndësishëm për largimin e njollave të forta. Këshillë : Vendos detergjentin në sirtarin relevant.

#### EKSTRA SHPËRLARJA -EXTRA RINSE

Duke selektuar këtë opsion, efijencia e shpërlarjes do të rritet dhe Dhe largimi optimal i detergjentit është i garantuar. Është veqanarisht i dobishëm për lëkurë të ndjeshme.



**1. Ndize-Nis pajisjen.** Shtyp butonin ON/OFF , teksti POWER ON do të shfaqet në ekran dhe drita indikuese START/PAUSE do të vezullojë ngadalë në ngjyrën e gjelbërt.

**2. Lexo-Nis Lavanderinë.** Hapeni derën, Nis-lexo I avanderinë, sigurohu që të mos kaloni vlerat maksimale të leximit të indikuara në tabelën e programeve në faqen e ardhshme.



**3. Matja e detergjentit.** Hape bombolen e sirtarit të detergjentit dhe vendos detergjentin në ndarjen e përshtatshme sikur përshkruhet në "lavanderin dhe detergjentet"

#### 4. Mbylle derën

**5. Zgjedh ciklin larës:** Shtyp butonin në zgjedhësin e ciklit larës për të zgjedhur ciklin larës të dëshiruar; Emri I ciklit larës do të shfaqet në ekran. Temperatura dhe shpejtësia e centrifugës është I vendosur për çdo cikël larës; të gjitha këto mund të rregullohen. Kohëzgjatja e ciklit do të shfaqet në ekran.



**6. Rregulloje ciklin larës:** Përdor butonat e përshtatshëm.

#### Modifikimi I temperatures dhe/ose I centrifugës:

Pajisja automatikisht do të zgjedh maksimumin e temperaturës së zgjedhur për ciklin larës të zgjedhur; këto vlera paraprakisht nuk mund të rriten. Temperatura mund të zvogëlohet duke shtypur butonin , derisa parametrat e larjes së ftohtë nuk arrihen. Shpejtësia e cinterifugës mundet në mënyrë progresive të reduktohet duke shtypur butonin , përderisa përjashtohet përfundimisht (kuadri OFF). Nëse këto butona shtypen prap, vlerat maksimale dor të riprogramohen.

**!Përjashtim:** nëse programi  zgjedhet, temperatura mund të rritet deri në vlerën 90°.

#### Përcaktoni një startim të vonuar.

Shtypni butonin derisa të arrini kohën e dëshiruar të vonesës. Gjatë procesit të përcaktimit, në ekran shfaqet koha e vonesës dhe pulson simboli . Pasi të keni zgjedhur kohën e startimit të vonuar, në ekran do të shfaqen simboli fiks  dhe kohëzgjatja e procesit. Shtypni butonin vetëm një herë për të zgjedhur kohën e vonesës.

#### Cakto Intenzitetin e larjes së dëshiruar

Opsioni  e bënë të mundur pëputhshmërinë e larjes duke u bazuar në shkallën e njollës në pëlhurë dhe në intenzitetin e dëshiruar të ciklit larës. Zgjedh programin e larjes: Cikli automatikisht do të jetë në "NORMAL" si përputhsmëri e rrobave me level mesatar të njollës (Ky aranzhim nuk është I zbatueshëm në "të Leshta" cikli I të cilit është automatikisht I vendosur në "DELICATE").

Për rrobat shumë të njollosura shtyp butonin  derisa shkalla "SUPER WASH" të arrihet. Kjo shkallë siguron larje me performancë të lartë si shkak I sasisë së madhe të ujit të përdorur në fazën fillestare të ciklit dhe si shkak I rritjes së rrotullimit të tamburit. Është I dobishëm kur largojmë edhe njollat më të forta.

Mund të përdoret ME ose PA zbardhues. Nëse dëshironi të zbardhoni gjërat, vendosni në sirtarin e nevojshëm plotësues (4) në Sirtar.

**1.** Kur të derdhni zbardhuesin, sigurohuni të mos e kaloni shkallën e shenjuar "MAX" në bosht-qendër (shih fig.faq.10) Për rroba me njolla të lehta ose pëlhura me tretman më delikate, shtyp butonin  derisa të arrihet shkalla "DELICATE" cikli do të reduktojë rrotullimin e tamburit që të sigurojë se rezultatet e larjes janë perfekte për rrobat delikate.

#### Modifikimi I të dhënave të ciklit

- Shtyp butonin për kyqjen e funksionit; drita indikuese I cili përshtatet me butonin do të ndizet.

- Shtyp prap butonin për të fikur funksionin; drita indikuese do të fiket.

!Nëse funksioni I zgjedhur nuk është I përshtatshëm me ciklinlarës të programuar, drita indikuese do të ndriqojë dhe funksioni nuk do të aktivizohet.

!Nëse funksioni I zgjedhur nuk përshtatet me funksionin tjetër që ka qenë I zgjedhur më herët, drita indikuese e përshtatshme me funksionin e parë të zgjedhur do të ndriqoj dhe vetëm funksioni I dytë do të aktivizohet; drita indikuese e përshtatshme me funksionin e kyqur do të mbetet e ndezur.

!Funksionet mund të ndikojnë vlerat e rekomanduara për lexim dhe/ose gjat kohëzgjatjes së ciklit.

#### 7. Starto Ciklin larës-START WASH CYCLE :

Shtyp butonin START/PAUSE. Drita indikuese e përshtatshme do të bëhet e gjelbërt, duke qëndruar e ndezur në mënyrë fiks, dhe dera do të mbyllet (simboli DOOR LOCKED  do të kyqet). Gjatë procesit të ciklit larës, emri I fazës në progres do të shfaqet në ekran.

Për ndryshimin e ciklit larës përderisa është në progres, pauzo Larëse-Tharësen duke përdorur butonin START/PAUSE (Drita indikuese START/PAUSE do të ndriqojë ngadal në ngjyrë portokalli); pastaj zgjedh ciklin e dëshiruar dhe shtyp prap butonin START/PAUSE. Për të hapur derën derisa cikli është në progres, shtyp butonin START/PAUSE; nëse simboli DOOR LOCKED  është I fikur, dera mund të hapet. Shtyp prap butonin START/PAUSE për të bërë ristartimin e ciklit larës nga pika në të cilën ka qenë e ndër-prerë.

#### 8. Fundi I ciklit larës END of the WASH CYCLE:

Kjo do të indikoj nga teksti "END OF CYCLE" në ekran; kur simboli "DOOR LOCKED"  ndryshohet në off dera mund të hapet (prit afër 3 min.). Hape derën, largo rrobat dhe fike pajisjen.

!Nëse dëshironi të ndërpreni ciklin-procesin I cili veqse ka nisur-filluar, shtype dhe mbaje të shtypur butonin . Cikli-procesi do të ndalet dha pajisja do të fiket.

Kjo pajisje është projektuar dhe prodhuar konform standardeve aktuale ndërkombëtare të sigurisë. Informacioni i mëposhtëm jepet për arsye sigurie, prandaj duhet lexuar me kujdes.

## Siguria e përgjithshme

- : Kjo pajisje është projektuar vetëm për përdorim shtëpiak.
- : Pajisja duhet të përdoret vetëm nga të rriturit, në përputhje me udhëzimet që përmban manuali.
- : Mos e prekni pajisjen kur jeni këmbëzbathur, me duar apo këmbë të lagura apo të njoma.
- : Kurrë mos tërhiqni kabllon elektrik kur të hiqni pajisjen nga priza. Kapni spinën dhe tërhiqeni.
- : Mos e prekni ujin e derdhur pasi mund të arrijë temperatura shumë të larta.
- : Mos ushtroni kurrë forcë te dera. Kjo mund të dëmtojë mekanizmin e kyçit të sigurisë që parandalon hapjen aksidentale.
- : Nëse pajisja prishet, në asnjë rast mos i prekni mekanizmat e brendshëm të saj në përpjekje për ta riparuar vetë atë.
- : Mbani fëmijët larg pajisjes ndërkohë që ajo punon.
- : Nëse pajisja duhet të zhvendoset, veproni me ndihmën e dy ose tre personave të tjerë për ta manovruar më me kujdes. Mos u përpiqni kurrë ta bëni vetëm, pasi pajisja është shumë e rëndë.
- : Para se të lani rrobat në lavatriçe, sigurohuni që kazanin të jetë bosh.

## Hedhja

Hedhja e materialeve paketuuese: shikoni me kujdes legjislacionin lokal që paketimi të mund të përdoret. Direktiva Europiane 2002/96/KE në lidhje me Pajisjet Elektrike dhe Elektronike Skarco (PEES) deklaron që pajisjet shtëpiake nuk duhet të hidhen duke përdorur procesin normal të mbeturinave urbane. Pajisjet e vjetra duhet të grumbullohen veç që të rritet kostoja e ripërdorimit dhe riciklimit të materialeve brenda pajisjes ndërkohë që parandalohet dëmi i mundshëm ndaj atmosferës dhe shëndetit publik. Një kosh mbeturinash me kryq është i shënuar në të gjitha produktet për t'i kujtuar pronarit të tyre detyrimet në lidhje me grumbullimin e veçantë të mbeturinave. Për informacion të mëtejshëm në lidhje me hedhjen e saktë të pajisjeve shtëpiake, pronarët mund të kontaktojnë autoritetin përkatës publik ose shitësin lokal të pajisjes.

Lavatriçja juaj me raste mund të mos funksionojë. Para se të kontaktoni Qendrën e Asistencës Teknike (*shih "Asistencë"*), kontrolloni që të mund ta zgjidhni problemin duke u konsultuar me listën e mëposhtme.

## Problemi:

## Shkaqet/Zgjidhjet e mundshme:

**Pajisja nuk ndizet.**

- : Pajisja nuk është futur plotësisht në prizë, ose jo mjaftueshëm sa për të krijuar kontaktin.
- : Nuk ka energji në shtëpi.

**Proçesi i larjes nuk starton.**

- : Kapaku nuk është mbyllur siç duhet.
- : Nuk është shtypur butoni NDEZJE/FIKJE.
- : Nuk është shtypur butoni STARTIM/PUSHIM.
- : Nuk është hapur rubineti i ujit.
- : Është caktuar një startim i vonuar (*shih "Personalizimi"*).

**Pajisja nuk merr ujë (në ekran pulson shpejt llamba e fazës së parë të proçesit të larjes).**

- : Tubi i furnizimit me ujë nuk është lidhur me rubinetin.
- : Tubi është përthyer.
- : Nuk është hapur rubineti i ujit.
- : Nuk ka ujë në shtëpi.
- : Presioni i ujit është shumë i ulët.
- : Nuk është shtypur butoni STARTIM/PUSHIM.

**Pajisja merr dhe shkarkon ujë vazhdimisht.**

- : Tubi i shkarkimit nuk është vendosur midis 65 dhe 100 cm nga dyshemeja (*shih "Instalimi"*).
- : Fundi i lirë i tubit është i zhytur në ujë (*shih "Instalimi"*).
- : Sistemi i shkarkimit në mur nuk është i pajisur me tub thithës.

Nëse, edhe pas këtyre kontrolleve, problemi vazhdon, mbyllni rubinetin, fikni pajisjen dhe kontaktoni Shërbimin e Asistencës. Nëse banesa është në një nga katet e larta të ndërtesës, mund të ketë probleme në lidhje me tubacionin e ujit, gjë që bën që lavatriçja të marrë dhe të derdhë ujin vazhdimisht. Ky problem mund të zgjidhet me anë të valvulave speciale kundër shkarkimit që gjenden në dyqan.

**Pajisja nuk shkarkon ujin ose nuk bën rrotullimin.**

- : Proçesi i larjes nuk përfshin shkarkimin: disa proçese kërkojnë fazën e shkarkimit që të startojnë në mënyrë manuale.
- : Është aktivizuar opsioni "Hekurosje e lehtë": për të plotësuar proçesin, shtypni butonin Startim/Pushim (*"Personalizimi"*).
- : Tubi i shkarkimit është përthyer (*shih "Instalimi"*).
- : Tubacioni i shkarkimit është bllokuar.

**Pajisja tronditet shumë gjatë proçesit të centrifugës.**

- : Kazani nuk është hapur saktë gjatë instalimit (*shih "Instalimi"*).
- : Pajisja nuk është në nivel (*shih "Instalimi"*).
- : Pajisja ka ngecur midis dollapeve dhe mureve (*shih "Instalimi"*).

**Lavatriçja pikon ujë.**

- : Tubi i furnizimit me ujë nuk është vidhosur siç duhet (*shih "Instalimi"*).
- : Kutia e detergjentit është e bllokuar (për ta pastruar, (*shih "Kujdesi dhe Mirëmbajtja"*)).
- : Tubi i shkarkimit nuk është fiksuar në vend siç duhet (*shih "Instalimi"*).

**Llamba STARTIM/PUSHIM dhe llambat e funksioneve pulsojnë shpejt.**

- : Fikni pajisjen dhe hiqeni nga priza, prisni rreth 1 minutë dhe ndizeni përsëri.  
Nëse problemi vazhdon, kontaktoni Shërbimin e Asistencës Teknike.

**Prodhoet shumë shkumë.**

- : Detergjenti nuk është i përshtatshëm për lavatriçe (ajo duhet të shfaqë tekstin "për lavatriçe" ose "për larje me dorë" ose të dyja).
- : Është përdorur shumë detergjent.

**Lavatriçja nuk thanë:**

Pajisja nuk është e kyqur në prizë. ose nuk ka kontakt të mjaftueshëm  
Ka ndodhur defekt elektrik  
Dera e pajisjes nuk është e mbyllur plotësisht  
Koha e vonesës (DELAY TIMER) është e aktivizuar  
Tharësja (DRYING) është në pozitën OFF

# Shërbimi

AL

## Para se të thërrisni asistencën:

- 1 Kontrolloni nëse problemi mund të zgjidhet nëpërmjet udhëzimeve të Riparimit (*shih Riparimi*).
- 1 Ristartoni programin për të parë nëse problemi është eliminuar.
- 1 Nëse problemi vazhdon, kontaktoni Qendrën e Asistencës Teknike në numrin e telefonit që ndodhet në çertifikatën e garancisë. Tel.: 044/ 301-500.

Kërkoni gjithmonë ndihmën e një tekniku të autorizuar.

## Mbani gjithmonë gati informacionin e mëposhtëm:

- 1 Llojin e problemit.
- 1 Modelin e pajisjes (Mod.).
- 1 Numrin e serisë (S/N).

Informacioni i mësipërm mund të gjendet në pllakën e të dhënave në anën e pasme të pajisjes.

## KOMISIONI I DELEGUAR RREGULLATIV (EU) No 1061/2010

TIPI	HOTPOINT / ARISTON
<b>MODELI</b>	<b>WMSG 601 EU</b>
Vlerësimi i kapacitetit të pambukut në kg.	6.0
shkalla e efijencës së energjisë në masë prej A+++ (Harxhimi i ulët) në G (harxhimi i lartë)	A+
shkalla e hargjimit të energjisë për vit në Kwh <sup>1)</sup>	192.0
shkalla e hargjimit të energjisë standarde në 60° C Programi I pambukut në proces të plotë në Kwh <sup>2)</sup>	1.048
shkalla e hargjimit të energjisë standarde në 60° C Programi I pambukut në proces të pjesshëm në Kwh <sup>2)</sup>	0.691
shkalla e hargjimit të energjisë standarde në 40° C Programi I pambukut në proces të pjesshëm në Kwh <sup>2)</sup>	0.644
Hargjimi i Fuqisë në modin-OFF në W	0.5
Hargjimi i Fuqisë në modin LEFT-ON në W	8.0
Hargjimi i ujit brenda vitit në litra <sup>3)</sup>	8303
Shkalla e efikasitetit të Rrotullim-Tharjes nga G (eficient minimal)në A (Eficient maksimal)	C
Maksimumi i arritur i shpejtësisë së rrotullimit <sup>4)</sup>	1000
Përmbajtja e lagështisë së mbetur <sup>5)</sup>	62%
Koha e programimit e "STANDARD 60° C" në procesin e plotë në minutë	230
Koha e programimit e "STANDARD 60° C" në procesin e pjesshëm në minutë	175
Koha e programimit e "STANDARD 40° C" në procesin e pjesshëm në minutë	170
Kohëzgjatja e modit LEFT-ON në minutë	30
Zhurma ne dB (A) pW Larje <sup>6)</sup>	62
Zhurma ne dB (A) pW Rrotullim <sup>6)</sup>	79

- 1) "STANDARD 60° C" në procesin e plotë apo të pjesshëm dhe në "STANDARD 40° C PAMBUK" në procesin e pjesshëm është program standard për larje në të cilin informat janë të shenjuara dhe lidhje të propozuara. "STANDARD 60° C dhe STANDARD 40° C PAMBUK" I përshtaten larjes së pambukut të ndotur dhe janë me më së shumti program efience në kushtet e kombinuara mes hargjimit të energjisë dhe ujit.
- 2) Duke u bazuar në sandardin 220 të ciklit të larjes për programet në 60° C dhe 40° C në proces të plotë dhe të pjesshëm, dhe hargjimit në modin Energi-E ulët. Hargjimi i energjisë aktuale do të mvaret nga mënyra e përdorimit të pajisjes.
- 3) Duke u bazuar në sandardin 220 të ciklit të larjes për programet pambuk në 60° C dhe 40° C në proces të plotë dhe të pjesshëm. Hargjimi i energjisë aktuale do të mvaret nga mënyra e përdorimit të pajisjes.
- 4) Për procesin e plotë apo të pjesshëm të STANDARD 60° C dhe 40° C cilado pjesë është e ulët
- 5) Arritja për 60° C Pambuk në procesin e plotë dhe të pjesshëm ose 40° C në cilado pjesë është e lartë.
- 6) Duke u bazuar në fazën e rrotullimit për STANDARD 60° C Pambuk programi në proces të plotë.