

AL

Shqip, 1

AL

PERMBAJTJA

Instalimi,

Shpaketimi dhe nivelimi
Lidhjet elektrike dhe hidraulike
Proçesi i parë i larjes
Të dhënat teknike

Përshkrimi i pajisjes dhe startimi I një proçesi larje,

Paneli i kontrollit
Ekрани
Si të hapim dhe mbyllim kazanin
Startimi i një proçesi larje

Proçeset e larjes,

Tabela e proçeseve të larjes

Personalizimi,

Caktimi i temperaturës
Caktimi i centrifugës
Funksionet

Përshkrimi I fillimit të punës në tabelen programuese të lavatriçes

Tabela e Programeve

RSG 925 J

Masa paraprake dhe këshilla,

Siguria e përgjithshme
Hedhja
Kursimi i energjisë dhe mbrojtja e mjedisit

Kujdesi dhe mirëmbajtja,

Shkëputja e ujit dhe energjisë elektrike
Pastrimi i pajisjes
Pastrimi i tubit të furnizimit me ujë
Mirëmbajtja e kazanit dhe e derës
Pastrimi i pompës
Pastrimi i sirtarit të detergjentit

Riparimi,

Shërbimi,

Instalimi

AL

! Eshte e rëndesishme ruajtja e ketij manuali per tu konsultuar cdo moment. Ne rast shitjeje,leshimi apo shpernguljeje,sigurohuni qe te qendroje bashke me lavatricen per te informuar pronarin e ri per perdorimin dhe paralajmerimet perkatese te saj.

!Te lexohen me kujdes instruksionet: jane informacione te rëndesishme per instalimin,per perdorimin dhe sigurine.

Shpaketimi dhe nivelimi

Shpaketimi

1. Shpaketoni lavatricen
2. Te kontrollohet lavatricja per demtime gjate transportit.Nese ka demtime te mos instalohet dhe te kontaktohet me shitesin.
3. Te hiqen **tre** ose **katër** vidat per mbrotjen gjate transportit dhe gominen me distancierin perkates,te vendosur ne pjesen e prapme (shih figuren)

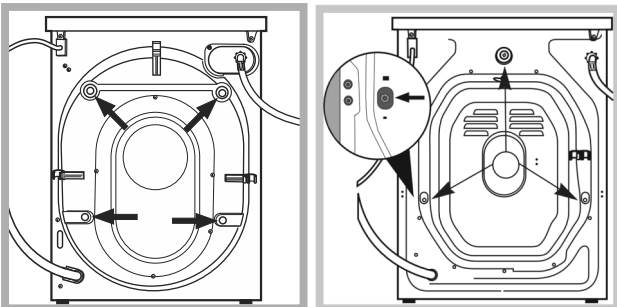

4. Te mbyllen vrimat me tapat plastike qe jane ne dispozicion.
5. Te mbyllet me tapen ne dispozicion ,te tre vrimat ku mbeshtetej spina ,te vendosura ne pjesen e prapme poshte djathtas.
6. Te ruhen te gjitha pjeset:nese lavatricja do te transportohet, ato duhet te rimontohen.
! Ambalazhet nuk jane lodra per femije.

Nivelimi

1. Te instalohet lavatricja mbi nje dysheme te sheshte dhe te forte,pa e mbeshtetur ne mure, mobilje apo diku tjeter.

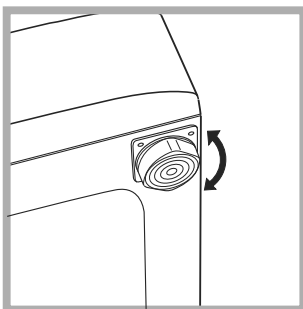

2.Nese dyshmeja nuk eshte plotesisht horizontale,rregulloni disnivelelin duke zhvidhosur ose vidhosur kembet e perparme (shih figuren); kendi i pjerrtesise i matur me kendin e punes nuk duhet te jete me i madh se 2°.

!Nivelimi i kujdesshem dhe i qendrueshem i lavatricses hmang dridhjet,zhurmat dhe spostimet gjate perdorimit.ne rast prezence te moketeve apo tapeteve te rregullohen kembet ne menyre qe te ruhet poshte lavatricses hapsire e mjaftueshme per ventilimin.

Lidhjet hidraulike dhe elektrike

Lidhja e tubit te furnizimit me uje

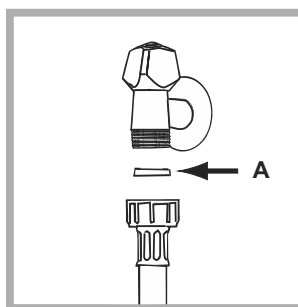

1. Te lidhet tubi i furnizimit me uje me lavatricen duke e vidhosur ne pipin perkates te ujit ,ne pjesen e prapme lart djathtas (shih figuren)

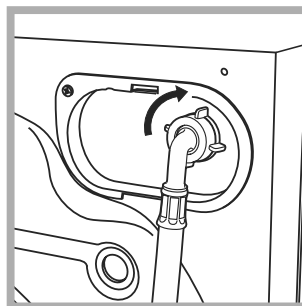

2. Te futet guarnicioni A ne pjesen fundore te tubit te furnizimit me uje dhe vidhoseni me rubinetin e ujit te ftohte me gryke te filetuar me 3/4 gas (shih figuren) . Perpara se te lidhet tubi,te lihet te rrjedhe uji derisa te jete i paster.

3. Te kihet kujdes qe tubi te mos kete as perkulje,as pjese te ngushtuara.

! Presioni hidrik i tubit te ujit duhet te perfshihet ne vlerat e tabelës "Te dhena teknike" (shih faqen perbri)

! Nese gjatesia e tubit te ujit nuk eshte e mjaftueshme , drejtohuni ne nje dyqan te specializuar ose te nje teknik i autorizuar.

! Kurrë mos përdorni tuba të përdorur

! Përdor atë (tubin) që vie me pajisjen.

Lidhja e tubit të shkarkimit

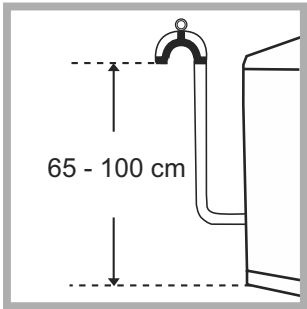

Lidhni tubin e shkarkimit me tubacionin e shkarkimit ose një shkarkues në mur vendosur midis 65 dhe 100 cm mbi tokë, duke u siguruar që të mos përthyer fare.

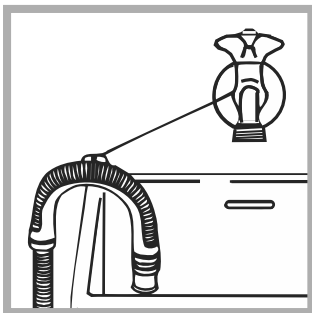

Sipas dëshirës, mund ta mbështesni tubin mbi një lavaman ose vaskë, duke lidhur tubin me rubinetin (shih figurën). Fundi i lirë i tubit nuk duhet zhytur në ujë.

Ju këshillojmë të mos përdorni tuba me shtesa; nëse është absolutisht e nevojshme, shtesa duhet të ketë të njëjtin diametër si tubi origjinal dhe të mos jetë më shumë se 150 cm i gjatë.

Lidhjet elektrike

Para se të vini pajisjen në prizë, sigurohuni që:

- : Priza të jetë e tokëzuar dhe konform ligjeve aktuale;
- : Priza të durojë ngarkesën maksimale të energjisë së pajisjes siç tregohet në tabelën e të Dhënave Teknike (shih përkrah);
- : Forca maksimale e energjisë të jetë brenda vlerave të treguara në tabelën e të Dhënave Teknike (shih përkrah);
- : Priza të përputhet me spinën e pajisjes. Nëse ato nuk përputhen, ndërroni njërën prej tyre.

Pajisja nuk duhet instaluar jashtë, madje as në vende të mbuluara. Është tejet e rrezikshme të ekspozoni pajisjen ndaj shiut, stuhive dhe dukurive të tjera natyrore.

Priza kryesore duhet të jetë lehtësisht e arritshme pasi pajisja të jetë instaluar.

Mos përdorni tuba me shtesa ose priza shumëfishe.

Kablo nuk duhet të përthyer apo shtypet.

Kablo i furnizimit me energji elektrike dhe spina duhen zëvendësuar vetëm nga një teknik i specializuar.

Paralajmërim! Kompania nuk mban asnjë përgjegjësi në rast se këto rregulla nuk respektohen.

Proçesi i parë i larjes

Pasi të keni instaluar pajisjen dhe para se ta përdorni atë për herë të parë, kryeni një proçes larje me detergjent por pa rroba, duke përdorur proçesin 2.

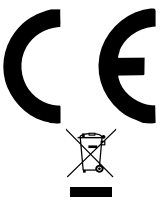
Të dhënat teknike	
Modeli	RSG 925 J
Dimensionet	gjerësia 59.5 cm lartësia 85 cm thellësia 60.5 cm
Kapaciteti	nga 1 në 9 kg
Lidhjet Elektrike	Referojuni pllakës së të dhënave teknike të vendosur në pajisje.
Lidhjet Hidraulike	Presioni maksimal 1 MPa (10 bar) Presioni minimal 0.05 MPa (0.5 bar) Kapaciteti i kazanit 62 litra
Shpejtësia e rrotullimit	deri në 1200 rrotullime në minutë
Programet e shkallës së energjisë sipas rregullores BE 60456	Larja: Programi 9; Eco Pambuk 60°; Programi 9; Eco Pambuk 40°;
	Kjo pajisje u përshtatet Direktivave të mëposhtme të CE: -2004/108/CE (Përputhshmëri Elektromagnetike) dhe ndryshimeve të mëvonshme -2006/95/CE (Tensioni I Ultë) -2012/19/EU (WEEE)

Mirembajtja dhe kujdesi

AL

Shkeputja e ujit dhe rrymes elektrike

- * Mbyllni rubinetin e ujit pas çdo larjeje. Kështu kufizohet përdorimi i impiantit hidraulik të lavatriçes dhe eliminohet rreziku i ndonjë rrjedhjeje.
- * Gjatë pastrimit dhe riparimit të lavatriçes, hiqeni spinen nga prizat elektrike.

Pastrimi i lavatriçes

Pjesët e jashtme dhe ato prej gome mund të pastrohen me një leckë të lagur me ujë të vakt dhe sapun. Mos përdorni tretës ose geryes.

Lavatriçja përmban opcionin **"AUTO CLEAN"** për pjesët e brendshme që **duhet të startojnë pa pajisjen brenda kazanit.**

Të ndihmshëm ciklin larës do mund të përdorni ose detergjent (p.sh. 10% e sasisë së detergjentit që e përdorë në programin "Rroba të ndotura lehtë") ose aditiv special për pastrimin e lavatriçes.

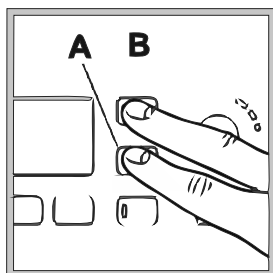

Ne rekomandojmë startimin e programit për pastrim çdo 40 cikle pastrimesh. Për startimin e programit shtyp Butonin A dhe B për 5 Sek. (Shiko fig.) Programi starton në mënyrë automatike dhe zgjat rreth 75 Min. Për të ndaluar

Procedurën shtyp butonin START/PAUSE.

Vërejtje: Ky program nuk funksionon në të gjitha modelet e Lavatriçes.

Pastrimi i sirtarit të detergjentit

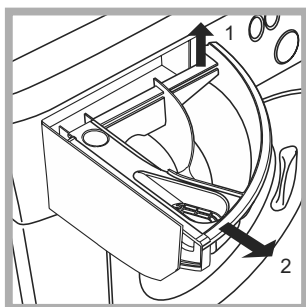

Hiqni sirtarin duke e terhequr nga jashtë (shih figurën mvarsisht prej modelit).

Lajeni vetëm me ujë rrjedhshëm; ky pastrim duhet kryer vazhdimisht.

Kujdesi për OBLO dhe kazanin

- * Lereni gjithmone gjysëm hapur për të evituar formimin e ererave të pakëndshme.

Pastrimi i pompes

Lavatriçja është e pajisur me një pompë vetëpastruese që nuk ka nevojë rregulim.

Por mund të ndodhë që gjëra të vogla (monedha, kopsa, etj.) të bien në pjesën e parapompës që mbron pompën në këto situata në pjesën e pasme të saj.

! Sigurohuni që procesi i larjes të ketë mbaruar para se të hiqni spinen nga prizat.

Hyrja në parapompë

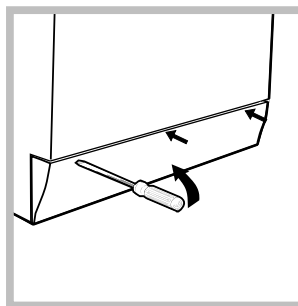

1. Hiqni panelin e mbulimit në pjesën e përparme të lavatriçes me anë të një kaçavide (shih figurën).

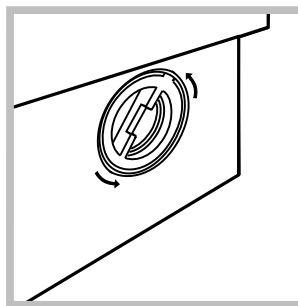

2. Çvidhos kapakun rrotulluar në drejtim të kundërt me akrepat e orës (shih figurën). Është normale që të derdhet pak ujë.

3. Pastroni me kujdes pjesën e brendshme.
4. Rividhosni kapakun.
5. Rimontoni panelin duke e shtyre në drejtim të makinerisë dhe sigurohuni që e keni vënë ganxhen në vendin e vet.

Kontrolli i tubit të furnizimit me ujë

Lidhni tubin e furnizimit të ujit të pakten një herë. Nëse paraqiten çarje ose plasaritje të tubit duhet të ndërrohet: gjatë larjes presionet e forta mund të provokojnë shkeputje të papritura.

Mos përdorni kurrë tuba të përdorur.

Detergjentet dhe rrobat

AL

Sirtari i detergjentit

Nje rezultat i mire larjeje arrihet edhe nga hedhja e sakte e mases se detergjentit: edhe duke e shtuar masen e detergjentit nuk arrihet nje larje me efikase por kontribuon ne krijimin e zmerçit ne pjeset e lavatriçes dhe ndotjen e ambientit.

!Përdor detergjent pluhur për rroba pambuku të bardha. Për paralarje, dhe për larje në temperaturë mbi 60°C
!Përcill instruksionet e dhëna nga paketimmi I detergjentit
!Mos perdorni detergjente qe jane per te lare me dore sepse krijojne shume shkume.

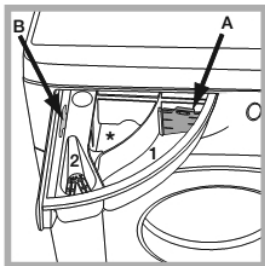

Terhiq sirtarin e detergjentit dhe hidhni detergjentin leng ose pluhur si me poshte.

! Mos vendos detergjent për larje në sirtarin e mesëm (*)

SIRTARI 1:
Detergjent për procesin (Pluhur ose Lëng)

Nëse Detergjent I lëngshëm përdoret, rekomandohet Që pjesa e lëvizshme e plastikës A (furnizuar) e për dozën e duhur.

Nëse përdoret detergjenti pluhur, vendos në slotin B. **vasketa 2: Detergjent per larje (Zbutës pëlthure).**

Pergatitja e rrobave

- * Ndajini rrobat sipas:
 - sipas materialit/shihni etiketat e veshjeve.
 - sipas ngjyrave: ndani rrobat me ngjyre nga ato te bardha.
- * Boshatisni xhepat e kontrolloni kopsat.
- * Mos i kaloni vlerat e dhena, duke ju referuar peshes se rrobave te thata: Shiko "Tabela e programimit dhe larjes".

	1 Çarçaf	400-500 gr.
Sa peshojne rrobat?	1 Kellef	150-200gr.
	1 Mbulesë tavoline	400-500 gr.
	1 Pallto	900-1.200 gr.
	1 Peshqir	150-250 gr.

Cikli special I larjes

Fuqia e larguesit të Njollave-STAIN REMOVAL POWER 20°C

Ky program siguron maksimumin e kapacitetit të largimit të njollave pa pasur nevojën e paratrazimit në temperatura të ulëta, duke ruajtur pëlthurat dhe ngjyrat e sajë.

Turbo Larguesi I Njollave-STAIN REMOVAL TURBO 45': Ky cikël-proces siguron larje ekselente të largimit të njollave edhe atë në 20°C për vetëm 45 min. Temperatura e këtij cikli-procesi mund të rritet deri në 40°C.

Të Errëtat-DARKS : Përdor ciklin 6 për larjen e rrobave të errëta-me ngjyra. Ky program është I dizajnuar për mirëmbajtjen e ngjyrave të errëta kohë pas kohe. Ne rekomandojmë përdorim të detergjentit të lëngshëm për rezultat sa ma të mirë për larjen e rrobave të errëta-me ngjyrë.

Delikate: përdorni programin 7 për të larë rroba shumë Ne rekomandojmë ti ktheni rrobat nga brenda jashtë para larjes dhe vendosjen e sendeve të vogla në qese të veçantë për larje shumë delikate. Përdorni detergjent të lëngshëm për rrobat delikate për rezultatet më të mira.

Të leshtat "WOLMARK" rroba kudjesi "e gjelbërta" - Kashmir: Cikli larës për të leshtat në këtë lavatriçe është testuar dhe aprovuar nga WOLMARK Company për larjen e rrobave të leshta të etiketuara si larje me dorë. Të sigurohet që rrobat janë larë sipas instruksioneve që janë në tiketën e teshave dhe atyre të lëshuara nga prodhuesi I kësaj lavatriçe. (M1127)



Fëmija - Baby: Përdor cilkin-ptocetin larës special 10 për të larguar njollat që shkaktohen nga bebët. Përderisa largon të gjitha gjurmët e detergjentit në pelena në mënyrë që të parandaloj vuajtjet reaktive të alergjisë në lëkurë delikate tek fëmijët. Ky cikël-proces është dizajnuar që të reduktojë-zvoglojë sasinë e bakterieve duke përdorur sasi më të madhe të ujit dhe duke përzgjedhur shtesa desifenktuese me efektiv special që janë shtuar në detergjente.

ANTI ALERGIJ: Përdor programin 11 për eliminimin e shumicës së alergjentëve si Polenit, merimangat, macet dhe qimeve të qenit

Shtrat dhe banjo -BED & BATH: Përdor programin 12 për larjen e çarçafëve të krevatit dhe peshqirëve në një cikël-proces të vetëm: përzgjedh performim të butë dhe ju ndihmonë në kursimin e kohës dhe energjisë. Ju rekomandojmë përdorimin e detergjentit pluhur.

SILK: Përdor ciklin-procesin special për larje 13 për larjen e të gjitha rrobave silku. Ne ju rekomandojmë përdorimin e detergjentit special që është I dizajnuar për larjen e rrobave delikate.

Perdet-CURTAINS: Paloni perdet dhe I vendosni ato në këllëf jastaku ose qese me rretë. përdor ciklin-procesin 13 .

Jorganët-DUVETS : Për larjen e jorganëve të vetëm ose dyfishuar (Pesha e të cilave nuk duhet të tejkalojë 3.5Kg), rroba ose jastëk të mbushura me "patë" siq është Xhaketa "PUFFA", përdor ciklin-procesin special 14 për ciklin-procesin larës. Ne ju rekomandojmë që jorganët të jenë të vendosura në tambur (kazan) me skaje të palosura përbrenda (shih figurën) dhe atë jo më shumë se 3/4 e sasisë së tamburit(kazanit) të përdoret. Për arrijtje të rezultateve sa më të mira ne rekomandojmë që detergjenti I lëngshëm të vendoset në sirtarin e detergjentit.

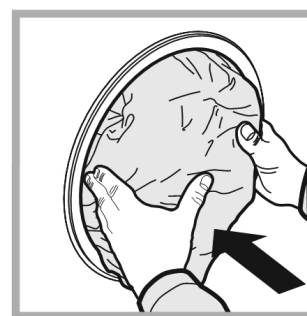

Sistemi i rregullimit te ngarkeses

Perpara çdo centrifuge, per te evituar vibrimet e tepërta e për të ndarë ngarkesen në menyrë uniforme, kazanit kryen disa rrotullime nga më të lehtat deri në rrotullimet më të forta se ato te larjes. Në qoftëse deri në fund të tentativave të përsëritura ngarkesa akoma nuk është balancuar, makineria do të bëjë një centrifuge nga një shpejtësi e ulët në shpejtësinë maksimale të parashikuar. Në prani të një mosbalancimi, lavatriça ashtu si edhe centrifuga do të pësojnë goditje. Për të favorizuar një shpërndarje më të mirë të ngarkesës që të kemi një balancim më të mirë, këshillohet të vendosen rroba të mëdha dhe të vogla.

Përshkrimi i pajisjes dhe startimi i një procesi larje

AL

Paneli i kontrollit

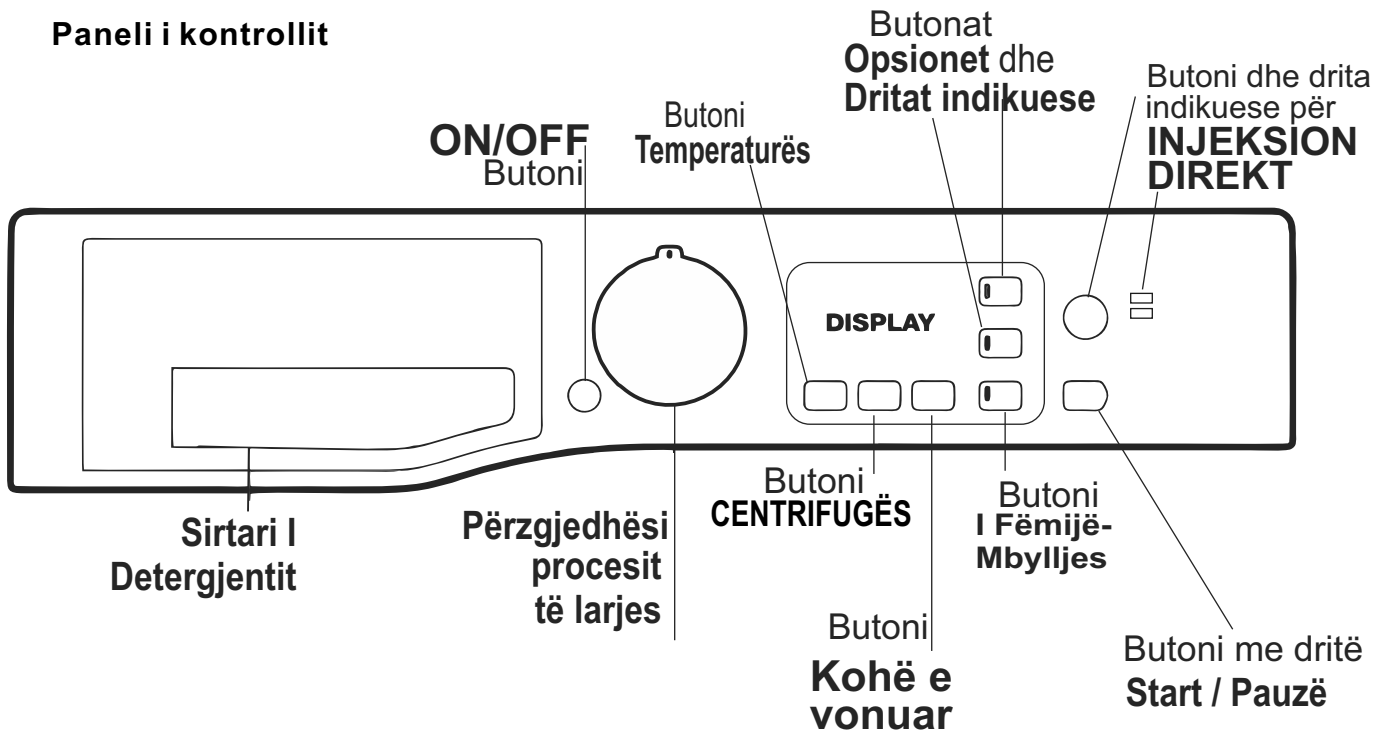

Sirtari I detergjentit : Përdoret Për derdhjen e detergjentit dhe aditivëve larëse (shiko "Detergjentet dhe lavenderinë")

Butoni **NDEZJE/FIKJE**: fik dhe ndez pajisjen. START/PAUSE drita indikuese, që vezullon ngadal në ngjyrën e gjelbërt tregon që lavatriqja është e kyqur. Për të shkyqur larje-tharje pajisjen gjatë procesit të punës, shtype dhe mbaje për 3 sek. butonin e NDEZJE/FIKJE, nëse butoni shtypet në kohë më të shkurtër ose aksidentalisht pajisja nuk do të ndalet. Nëse pajisja fiket gjatë procesit të larjes, procesi i larjes do të ndërprehet.

Butoni **I përzgjedhësit të PROCESIT TE LARJES**: përdoret për të vendosur Rrotullimin e larjes së dëshiruar. (shiko "Tabela e Programimit dhe larjes").

Butonat me llambën e **OPSIONEVE**: përdoren për të zgjedhur funksionet e dëshiruara. Llamba përkatëse e funksionit të zgjedhur do të mbetet e ndezur.

Butoni **Injeksioni direkt-DIRECT INJECTION** dhe dritat indikuese: shtyp për zgjedhjen e opsionit DIRECT INJECTION.

Butoni **TEMPERATURES**: cakton temperaturën ose procesin e larjes me ujë të ftohtë (shih "Personalizimi").

Butoni **CENTRIFUGËS**: cakton shpejtësinë e centrifugës ose e përjashton komplet si proces (shih "Personalizimi").

DELAY START - Koha e vonuar Shtyp Butonin për të vendosur nisjen e vonuar për ciklin e zgjedhur larës; periudha e vonuar do të shfaqet në ekran.

Butoni me llambën **STARTIM/PUSHIM**: starton ose ndërpret përkohësisht procesin e larjes. njëherë kur cikli fillon Drita indikuese do të qëndrojë në pozitën fikse. Për të pauzuar ciklin larës shtyp prap butonin; drita indikuese do të vezullojë në ngjyrë të portokalltë. nëse simboli nuk ndriqon atëherë dera mund të hapet. Për të nisur ciklin larës prej pikës-fazës ku është ndërprerë, shtyp prap butonin.

Butoni **I Fëmijë - Mbylljes-CHILD LOCK** për të aktivizuar mbylljen në panelin e kontrollit, **shtype dhe mbaje** rreth 5 sekondave Kur simboli ndriqon, paneli i kontrollit është i mbyllur (përveç butonit ON/OFF). Kjo nënkupton se është e mundur të ndalon modifikimin e ciklit larës aksidentalisht, veçanarisht kur fëmijët janë në shtëpi. për të deaktivizuar mbylljen e panelit kontrollues, **shtype dhe mbaje** butonin për rreth 5 sek.

Funksioni STAND BY : Lavatriqja në pajtim me Regulativin për kursimin e energjisë, është pajisur me sistem automatik **STAND BY** ku do të aktivizohet pas 30 m. pasi që nuk ka kurfarë aktiviteti në lavatriqe Shtyp butonin ON-OFF për një kohë të shkurtër dhe Prit derisa lavatriqja starton prap.

Vula Antimikrobiale-ANTIMICROBIAL SEAL:

Vula për rreth skajit anësor të derës është i prodhuar prej përzierjes speciale duke siguruar mbrojtje antimikrobiale. Kjo redukton përhapjen bakteriale deri në 99.99%.

Vula përmbanë ZINC PYRITHIONE, substancë Biocidale që redukton shumimin e mikrobeve të dëmshme (*) siq janë bateritë dhe mykut të prirur që të shkaktojnë njolla, aroma të pakëndshme dhe përkeqësim të produktit.

(*) **Duke u bazuar në testet e performuara nga universiteti i Perugia, në ITALI në** : *Staphylococcus aureus, Escherichia coli, Pseudomonas aeruginosa, Candida albicans, Aspergillus niger, Penicillium digitatum.* Në raste të rralla në reaksione alergjike mund të shkaktohet nga prolongimi i kontaktit mes vulës dhe lëkurës.

EKRAN

AL

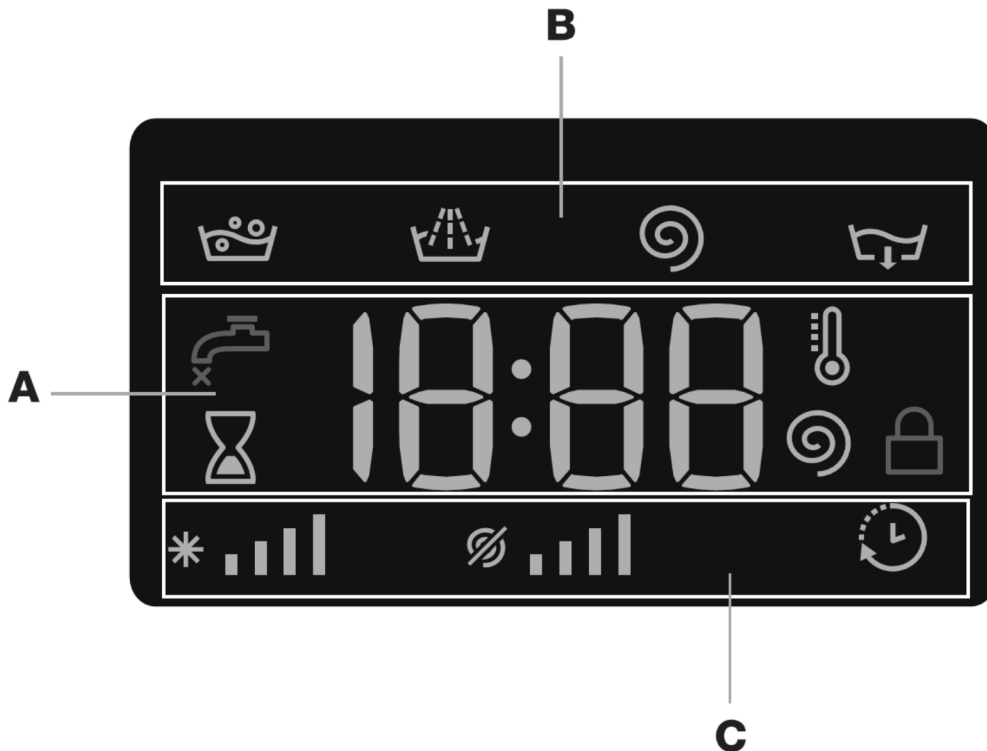

Ekranin është i vlefshëm për programimin e pajisjes dhe përmban informata të mëdha

Kohëzgjatja e cikleve të larjes në dipozicion dhe koha e mbetur e ciklit në veprim shfaqet në seksionin **A**; Nëse **opcionin nisja e vonuar** (DELAYED START) është futur në veprim, numërimi mbrapa i fillimit të ciklit larës të zgjedhur do të fillojë.

Për më tepër, duke shtypur butonin përkatës lejon dukshmërinë e vlerave maksimale për temperaturë, shpejtësinë e centrifugës ose tipin e thrsjes përkatëse të zgjedhjes së progamit ose ato të përzgjedhura së fundmi.

“Faza e ciklit larës” përkon me ciklin larës të zgjedhur dhe “faza e ciklit larës” e ciklit larës në veprim shfaqet në seksionin **B**:

 **Larja kryesore - MAIN WASH**

 **Shpërlarja - RINSE**

 **Centrifuga - SPIN**

 **Derdhja e ujit-PUMP OUT**

Ikonat që përshtaten me “temperaturë”, “Centrifugë-SPIN” dhe “Kohë e vonuar-DELAYED START” (duke punuar nga e majta) shfaqen në seksionin **C**.

Shufrat e “**temperaturë**” *  tregojnë shkallën maksimale të temperaturës e cila mund të zgjedhet për futjen e të dhënave të ciklit.

Shufrat e “**Centrifugës-SPIN**”  tregojnë shkallën maksimale të centrifugës e cila mund të zgjedhet për futjen e të dhënave të ciklit.

Kur simboli “I vonuar-DELAY”  është në gjendje të “dehur”, tregon se vendosja e vlerës “nisje e vonuar-DELAY START” është shfaqur në ekran.

 **Dera e mbyllur - DOOR LOCKED**

Llamba e ndezur tregon që dera është e bllokuar për të ndaluar hapjen aksidentale: për të evituar demet është e nevojshme të pritët që të fiket llamba para se të hapet dera.

Për të hapur derën përdorësi ciklin është në progres, shtyp butonin START/PAUSE; Nëse simboli

DOOR LOCKED  është i qkyqur dera mund të hapet.

Proçeset e larjes

AL

Tabela e proçeseve të larjes

Cikli I Larjes	Përshkrimi i proçesit të larjes	Temp. Maks. °C	Shpejtësia Max. rpm.	Detergjentet dhe Aditivet			Lagështia e mbetur %	Konsumimi i energjisë kWh	Total Ujë	Kohëzgjatja e Proçesit-Ciklit
				Larje	Zbutësi	MAX. Kg.				
PASTRIM DITORË										
1	Stain removal Power 20°C Fuqia e larguesit të njollës	20°	1200	●	●	9	—	—	—	**
2	Stain removal TURBO 45' TURBO larguesi i njollës	20° (Max. 40°)	1200	●	●	4.5	—	—	—	**
3	Cotton Pak të ndotura rezistente dhe me ngjyra deliakte Pambuk	40° (Max. 90°)	1200	●	●	9	—	—	—	**
4	Synthetics (4) / Sintetike - Pak të ndotura me ngjyra rezistente	40° (Max. 60°)	1000	●	●	4.5	46	0.60	61	110'
5	MIX 30' : Për rifrëskimin e rrobave pak të ndotura në shpejtësi (nuk është e përshtatshme për Të leshta, Silk, dhe rroba që lahen me dorë)	30°	800	●	●	3.5	71	0.13	42	30'
SPECIALE										
6	DARKS / Të errëta	30°	800	●	●	5	—	—	—	**
7	Delikates-Delikate	30°	0	●	●	1	—	—	—	**
8	WOOL / Të leshta - për rroba të leshta, kashmiri etj.	40°	800	●	●	2	—	—	—	**
9	ECO Cotton 60°C Eco Pambuk (1): Të bardha shumë të ndotura me ngjyra rezistente	60°	1200	●	●	9	53	1.00	57	225'
9	ECO Cotton 40°C Eco Pambuk (2): Pak të ndotura rezistente dhe me ngjyra deliakte	40°	1200	●	●	9	53	1.00	88	225'
9	ECO Cotton 40°C Eco Pambuk (3): Pak të ndotura rezistente dhe me ngjyra deliakte	40°	1200	●	●	9	53	0.88	88	195'
10	Baby - Fëmijë	40°	1000	●	●	5	—	—	—	**
EXTRA										
11	ANTI ALERGI	60°	1200	●	●	5	—	—	—	**
12	BED & BATH /Shtrat dhe banjo Për "liri" krevat dhe peshqir	60°	1200	●	●	9	—	—	—	**
13	Silk/Curtains/ Silk / Perde	30°	0	●	●	2	—	—	—	**
14	DUVETS /Jorganë Për rroba të mbushura	30°	1000	●	●	3.5	—	—	—	**
Programet e pjesëshme										
	RINSE / Shpërlarja	—	1200	—	●	9	—	—	—	**
	SPIN & PUMP OUT / Centrifuga dhe largimi i ujit	—	1200	—	—	9	—	—	—	**
	PUMP OUT ONLY / Vetëm largimi i ujit *	—	OFF	—	—	9	—	—	—	**

* Nëse zgjedhni programin dhe përjashtoni ciklin-procesin e centrifuges, lavatrigja vetëm do të bëjë kullimin e ujit.

** Kohëzgjatja e ciklit-procesit të larjes mund të kontrollohet në ekran.

Gjatësia e ciklit-procesit shfaqet në ekran ose në këtë broshurë është vetëm l vlerësuar dhe kalkuluar duke u bazuar në kushtet e përdorimit standard. Kohëzgjatja aktuale mund të ndryshojnë duke u bazuar në faktorët siq janë : temperatura e ujit, sasia e përdorur e detergjentit, sasia e ngarkesës që është vendosur, leximi i balanses dhe çdo opsjon l zgjedhur larës.

1) Testo ciklin larës në akordim me rregulloren 1061/2010 : Vendos ciklin larës në 9 me temperaturë 60°C.

Ky cikël-proces është l dizajnuar për ngarkesa të pambukta me shkallë të njollave normale dhe është me shumicën e eficientë në hargjimin kohorë elektrik dhe të ujit: do të duhet të përdoren rrobat të cilat mund të lahen në 60°C. Temperatura aktuale e larjes mund të ndryshoj duke ju referuar vlerave të shfaqura.

2) Testo ciklin larës në akordim me rregulloren 1061/2010 : Vendos ciklin larës në 9 me temperaturë 40°C.

Ky cikël-proces është l dizajnuar për ngarkesa të pambukta me shkallë të njollave normale dhe është me shumicën e eficientë në hargjimin kohorë elektrik dhe të ujit: do të duhet të përdoren rrobat të cilat mund të lahen në 40°C. Temperatura aktuale e larjes mund të ndryshoj duke ju referuar vlerave të shfaqura.

Për të gjitha testet insitucionale

2) Cikli-proc. larjes i gjatë për pambuk : Vendos programin 9 në temperaturë 40°C dhe shtyp **Direct injection** që gjendet perfundi modit "POWER"

4) Cikli-procesit l larjes i gjatë për Sintetike: Vendos ciklin-procesin larës 4 me temperaturë 40°C.

FUNKSIONI LARËS

!Nëse funksioni l zgjedhur nuk është kompatibil me ciklin larës të programuar, drita indikuese do të vezullojë dhe funksioni nuk do të aktivizohet.
!Nëse funksioni l zgjedhur nuk është kompatibil me tjetër funksion që është zgjedhur më herët, drita indikuese do të përshtatet me funksionin e parë të zgjedhur do të vezulloj dhe vetëm funksioni i dytë do të aktivizohet; drita indikuese do të përshtatet me funksionin e hapur dhe do të ndriqoj.

Direkt Injection - Injeksioni direkt

Lavatrigja është e furnizuar me teknologjinë inovative "Direct Injection" e cila para-perzien ujin me detergjentë, duke aktivizuar menjëherë principin e pastrimit të detergjentit, Ky emulsion aktiv prezanton direkt brenda kazanit të lavatrigës dhe bën penetrimin e fibrave me pastrim më efektiv gjithashtu edhe në rroba të

SHPËRLARJA EXTRA RINSE

Nëse ky opsjon zgjedhet, eficienti l shpërlarjes rritet largimi optimal l detergjentit është l garantuar. Është pjesërisht e përdorshme për lëkurë të ndjeshme.

Kohë Ruajtësi - TIME SAVER

Nëse zgjedhni këtë opsjon, kohëzgjatja e ciklit-procesit larës do të reduktohet për 50%, mvarësisht zgjedhjes së ciklit. Duke garantuar njëkohësisht kursim uji dhe energjie. Përdor këtë cikël për rroba me njolla të lehta.

ndotura në temperatura të ulëta, duke mbrojtur plotësisht ngjyrat dhe pëlhurat. Modi (opsjoni) "POWER" siguron performimin më të mirë të larjes dhe opsioni "EcoEnergy" lejon më shumë ruajtje të energjisë.

Si të nisim ciklin larës ose ciklin tharës

 Hotpoint
ARISTON

AL

1. Ndize-Nis pajisjen. Shtyp butonin ON/OFF , teksti POWER ON do të shfaqet në ekran dhe drita indikuese START/PAUSE do të vezullojë ngadalë në ngjyrën e gjelbërt.





2. Lexo-Nis Lavenderinë. Hapeni derën, Nis-lexo I avanderinë, sigurohu që të mos kaloni vlerat maksimale të leximit të indikuara në tabelën e programeve në faqen e ardhshme.

3. Matja e detergjentit. Hape bombolen e sirtarit të detergjentit dhe vendos detergjentin në ndarjen e përshtatshme sikur përshkruhet në "lavanderin dhe detergjentet"

4. Mbylle derën

5. Zgjedh ciklin larës: Shtyp butonin në zgjedhësin e ciklit larës për të zgjedhur ciklin larës të dëshiruar; Emri I ciklit larës do të shfaqet në ekran. Temperatura dhe shpejtësia e centrifugës është I vendosur për çdo cikël larës; të gjitha këto mund të rregullohen. Kohëzgjatja e ciklit do të shfaqet në ekran.

6. Rregulloje ciklin larës: Përdor butonat e përshtatshëm.



Modifikimi I temperatures dhe/ose I centrifugës:  
Pajisja automatikisht do të zgjedh maksimumin e temperaturës së zgjedhur për ciklin larës të zgjedhur; këto vlera paraprakisht nuk mund të rriten. Temperatura mund të zvogëlohet duke shtypur butonin , derisa parametrat e larjes së ftohtë **OFF** nuk arrihen. Shpejtësia e cintifugës mundet në mënyrë progresive të reduktohet duke shtypur butonin  përderisa përjashtohet përfundimisht (kuadri **OFF**). Nëse këto butona shtypen prap, vlerat maksimale dor të riprogramohen.

!Përjashtim: nëse programi **2** zgjedhet, temperatura mund të rritet deri në vlerën 40°.

!Përjashtim: nëse programi **3** zgjedhet, temperatura mund të rritet deri në vlerën 90°

!Përjashtim: nëse programi **4** zgjedhet, temperatura mund të rritet deri në vlerën 60°

 **Përcaktoni një startim të vonuar.**

Shtypni butonin derisa të arrini kohën e dëshiruar të vonesës. Gjatë procesit të përcaktimit, në ekran shfaqet koha e vonesës dhe pulson simboli . Pasi të keni zgjedhur kohën e startimit të vonuar, në ekran do të shfaqen simboli fiks  dhe kohëzgjatja e procesit. Shtypni butonin vetëm një herë për të zgjedhur kohën e vonesës. Për largimin e të dhënave për startim të vonuar, shtyp butonin derisa teksti "OFF" të shfaqet në ekran.

Modifikimi I të dhënave të ciklit

- Shtyp butonin për kyqjen e funksionit; drita indikuese I cili përshtatet me butonin do të ndizet.

- Shtyp prap butonin për të fikur funksionin; drita indikuese do të fiket.

!Nëse funksioni I zgjedhur nuk është I përshtatshëm me ciklin larës të programuar, drita indikuese do të ndriqojë dhe funksioni nuk do të aktivizohet.

!Nëse funksioni I zgjedhur nuk përshtatet me funksionin tjetër që ka qenë I zgjedhur më herët, drita indikuese e përshtatshme me funksionin e parë të zgjedhur do të ndriqoj dhe vetëm funksioni I dytë do të aktivizohet; drita indikuese e përshtatshme me funksionin e kyqur do të mbetet e ndezur.

! Funksionet mund të ndikojnë vlerat e rekomanduara për lexim dhe/ose gjat kohëzgjatjes së ciklit.

7. Starto Ciklin larës-START WASH CYCLE :

Shtyp butonin START/PAUSE. Drita indikuese e përshtatshme do të bëhet e gjelbërt, duke qëndruar e ndezur në mënyrë fiks, dhe dera do të mbyllet (simboli **DOOR LOCKED**  do të kyqet). Gjatë procesit të ciklit larës, emri I fazës në progres do të shfaqet në ekran.

Për ndryshimin e ciklit larës përderisa është në progres, pauzo Larëse-Tharësen duke përdorur butonin START/PAUSE (Drita indikuese START/PAUSE do të ndriqojë ngadal në ngjyrë portokalli); pastaj zgjedh ciklin e dëshiruar dhe shtyp prap butonin START/PAUSE. Për të hapur derën derisa cikli është në progres, shtyp butonin START/PAUSE; nëse simboli DOOR LOCKED  është I fikur, dera mund të hapet. Shtyp prap butonin START/PAUSE për të bërë ristartimin e ciklit larës nga pika në të cilën ka qenë e ndër-prerë.

8. Fundi I ciklit larës END of the WASH CYCLE:

Kjo do të indikoj nga teksti "END OF CYCLE" në ekran; kur simboli "DOOR LOCKED"  ndryshohet në **off** dera mund të hapet. Hape derën, largo rrobat dhe fike pajisjen.

!Nëse dëshironi të ndërpreni ciklin-procesin I cili veqse ka nisur-filluar, shtype dhe mbaje të shtypur butonin . Ciklin-procesi do të ndalet dha pajisja do të fiket.

Kjo pajisje është projektuar dhe prodhuar konform standardeve aktuale ndërkombëtare të sigurisë. Informacioni i mëposhtëm jepet për arsye sigurie, prandaj duhet lexuar me kujdes.

Siguria e përgjithshme

- : Kjo pajisje është projektuar vetëm për përdorim shtëpiak.
- : Pajisja duhet të përdoret vetëm nga të rriturit, në përputhje me udhëzimet që përmban manuali.
- : Mos e prekni pajisjen kur jeni këmbëzbathur, me duar apo këmbë të lagura apo të njoma.
- : Kurrë mos tërhiqni kabllon elektrik kur të hiqni pajisjen nga priza. Kapni spinën dhe tërhiqeni.
- : Mos e prekni ujin e derdhur pasi mund të arrijë temperaturë shumë të larta.
- : Mos ushtroni kurrë forcë te dera. Kjo mund të dëmtojë mekanizmin e kyçit të sigurisë që parandalon hapjen aksidentale.
- : Nëse pajisja prishet, në asnjë rast mos i prekni mekanizmat e brendshëm të saj në përpjekje për ta riparuar vetë atë.
- : Mbani fëmijët larg pajisjes ndërkohë që ajo punon.
- : Nëse pajisja duhet të zhvendoset, veproni me ndihmën e dy ose tre personave të tjerë për ta manovruar më me kujdes. Mos u përipiqi kurrë ta bëni vetëm, pasi pajisja është shumë e rëndë.
- : Para se të lani rrobat në lavatriçe, sigurohuni që kazani të jetë bosh.

Sistemi i rregullimit të ngarkesës

Perpara çdo centrifuge, për të evituar vibrimet e tepërta e për të ndarë ngarkesën në mënyrë uniforme, kazani kryen disa rrotullime nga më të lehtëta deri në rrotullimet më të forta se ato të larjes. Në qoftëse deri në fund të tentativave të përsëritura ngarkesa akoma nuk është balancuar, makineria do të bëjë një centrifuge nga një shpejtësi e ulët në shpejtësinë maksimale të parashikuar. Në prani të një mosbalancimi, lavatriçja ashtu si edhe centrifuga do të pësojnë goditje. Për të favorizuar një shpërndarje më të mirë të ngarkesës që të kemi një balancim më të mirë, këshillohet të vendosen rroba të mëdha dhe të vogla.

Hedhja

- : Hedhja e materialeve paketuuese: shikoni me kujdes legjislacionin lokal që paketimi të mund të ipërdoret.
- : Direktiva Europiane 2002/96/KE në lidhje me Pajisjet Elektrike dhe Elektronike Skarco (PEES) deklaron që pajisjet shtëpiake nuk duhet të hidhen duke përdorur procesin normal të mbeturinave urbane. Pajisjet e vjetra duhet të grumbullohen veç që të rritet kostoja e ripërdorimit dhe riciklimit të materialeve bren-

nda pajisjes ndërkohë që parandalohet dëmi i mundshëm ndaj atmosferës dhe shëndetit publik. Një kosh mbeturinash me kryq është i shënuar në të gjitha produktet për t'i kujtuar pronarit të tyre detyrimet në lidhje me grumbullimin e veçantë të mbeturinave. Për informacion të mëtejshëm në lidhje me hedhjen e saktë të pajisjeve shtëpiake, pronarët mund të kontaktojnë autoritetin përkatës publik ose shitësin lokal të pajisjes.

Hapja e derës në mënyrë manuale

Në rast se nuk është e mundur të hapni derën për shkak të shkëputjes së energjisë elektrike dhe ju dëshironi të nxirrni rrobat, veproni si më poshtë:

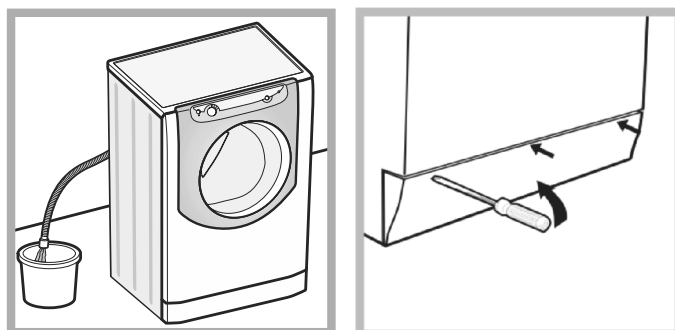

1. hiqni spinën nga priza elektrike.
2. sigurohuni që niveli i ujit brenda në lavatriçe të jetë më poshtë se hapja e derës; nëse nuk është, largoni pjesën e tepërt të ujit me një tub shkarkimi, duke e hedhur në një kovë siç tregohet në figurë.
3. hiqni panelin e kontrollit në pjesën e poshtme të lavatriçes (shih fletën nga prapa).

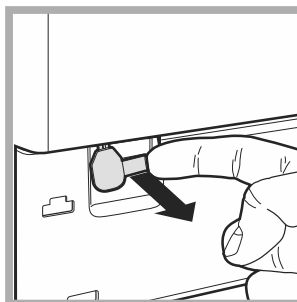

4. tërhiqeni nga jashtë duke përdorur tapën siç tregohet në figurë, derisa fija plastike lidhëse të lirohet nga pozicioni i saj; tërhiqeni poshtë derisa të dëgjoni një "klik", që tregon se dera tani është e hapur.

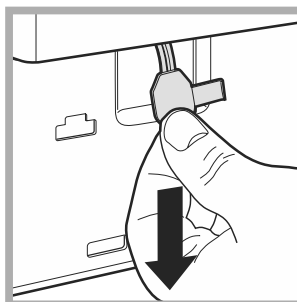

5. hapni derën; nëse kjo akoma nuk është e mundur, përsërisni procedurën.

6. rivendosni panelin, duke u siguruar që grepat të jetë në pozicionin e tyre të saktë para se ta shtyni në pajisje.

Lavatriçja juaj me raste mund të mos funksionojë. Para se të kontaktoni Qendrën e Asistencës Teknike (shih "Asistencë"), kontrolloni që të mund ta zgjidhni problemin duke u konsultuar me listën e mëposhtme.

AL

Problemi:

Shkaqet/Zgjidhjet e mundshme:

- Pajisja nuk ndizet.**
- : Pajisja nuk është futur plotësisht në prizë, ose jo mjaftueshëm sa për të krijuar kontaktin.
 - : Nuk ka energji në shtëpi.
- Proçesi i larjes nuk starton.**
- : Kapaku nuk është mbyllur siç duhet.
 - : Nuk është shtypur butoni NDEZJE/FIKJE.
 - : Nuk është shtypur butoni STARTIM/PUSHIM.
 - : Nuk është hapur rubineti i ujit.
 - : Është caktuar një startim i vonuar (shih "Personalizimi").
- Pajisja nuk merr ujë (në ekran teksti "H2O" ndriqon).**
- : Tubi i furnizimit me ujë nuk është lidhur me rubinetin.
 - : Tubi është përthyer.
 - : Nuk është hapur rubineti i ujit.
 - : Nuk ka ujë në shtëpi.
 - : Presioni i ujit është shumë i ulët.
 - : Nuk është shtypur butoni STARTIM/PUSHIM.
- Makina larëse nuk ka Kullimin ose rrotullimin**
- : Cikli i larjes nuk përfshin kullimin: disa cikle kërkojnë që Proçesi i kullimit të aktivizohet me dorë.
 - : Zorra e zbrazjes është e përkulur (e ndrydhur), (shih "Instalimi").
 - : Kanali i kullimit është i bllokuar
- Pajisja tronditet shumë gjatë proçesit të centrifugës.**
- : Kazani nuk është hapur saktë gjatë instalimit (shih "Instalimi").
 - : Pajisja nuk është në nivel (shih "Instalimi").
 - : Pajisja ka ngecur midis dollapeve dhe mureve (shih "Instalimi").
- Lavatriçja pikon ujë.**
- : Tubi i furnizimit me ujë nuk është vidhosur siç duhet (shih "Instalimi").
 - : Kutia e detergjentit është e bllokuar (për ta pastruar, (shih "Kujdesi dhe Mirëmbajtja").
 - : Tubi i shkarkimit nuk është fiksuar në vend siç duhet (shih "Instalimi").
- Llamba STARTIM/PUSHIM dhe llambat e funksioneve pulsojnë shpejt dhe në ekran shfaqen kode gabimi si p.sh. F-01...**
- : Fikni pajisjen dhe hiqeni nga priza, prisni rreth 1 minutë dhe ndizeni përsëri.
Nëse problemi vazhdon, kontaktoni Shërbimin e Asistencës Teknike.
- Prodhohet shumë shpumë.**
- : Detergjenti nuk është i përshtatshëm për lavatriçe (ajo duhet të shfaqë tekstin "për lavatriçe" ose "për larje me dorë" ose të dyja).
 - : Është përdorur shumë detergjent.

Shërbimi

AL

Para se të thërrisni asistencën:

- 1 Kontrolloni nëse problemi mund të zgjidhet nëpërmjet udhëzimeve të Riparimit (*shih Riparimi*).
- 1 Ristartoni programin për të parë nëse problemi është eliminuar.
- 1 Nëse problemi vazhdon, kontaktoni Qendrën e Asistencës Teknike në numrin e telefonit që ndodhet në çertifikatën e garancisë. Tel.: 044/ 301-500.

Kërkoni gjithmonë ndihmën e një tekniku të autorizuar.

Mbani gjithmonë gati informacionin e mëposhtëm:

- 1 Llojin e problemit.
- 1 Modelin e pajisjes (Mod.).
- 1 Numrin e serisë (S/N).

Informacioni i mësipërm mund të gjendet në pllakën e të dhënave në anën e pasme të pajisjes.

KOMISIONI I DELEGUAR RREGULLATIV (EU) No 1061/2010

TIPI	HOTPOINT / ARISTON
MODELI	RSG 925 JS EU
Vlerësimi i kapacitetit të pambukut në kg.	9
shkalla e eficiencës së energjisë në masë prej A+++ (Harxhimi i ulët) në G (harxhimi i lartë)	A+++
shkalla e hargjimit të energjisë për vit në Kwh ¹⁾	174
shkalla e hargjimit të energjisë standarde në 60° C Programi I pambukut në proces të plotë në Kwh ²⁾	1.002
shkalla e hargjimit të energjisë standarde në 60° C Programi I pambukut në proces të pjesshëm në Kwh ²⁾	0.602
shkalla e hargjimit të energjisë standarde në 40° C Programi I pambukut në proces të pjesshëm në Kwh ²⁾	0.585
Hargjimi i Fuqisë në modin-OFF në W	0.5
Hargjimi i Fuqisë në modin LEFT-ON në W	8
Hargjimi i ujit brenda vitit në litra ³⁾	11600
Shkalla e efikasitetit të Rrotullim-Tharjes nga G (eficient minimal)në A (Eficient maksimal)	B
Maksimumi i arritur i shpejtësisë së rrotullimit ⁴⁾	1200
Përmbajtja e lagështisë së mbetur ⁵⁾	53.0%
Koha e programimit e "STANDARD 60° C" në procesin e plotë në minutë	225
Koha e programimit e "STANDARD 60° C" në procesin e pjesshëm në minutë	170
Koha e programimit e "STANDARD 40° C" në procesin e pjesshëm në minutë	160
Kohëzgjatja e modit LEFT-ON në minutë	30
Zhurma ne dB (A) pW Larje ⁶⁾	54
Zhurma ne dB (A) pW Rrotullim ⁶⁾	81

- 1) "STANDARD 60° C" në procesin e plotë apo të pjesshëm dhe në "STANDARD 40° C PAMBUK" në procesin e pjesshëm është program standard për larje në të cilin informat janë të shenjuara dhe lidhje të propozuara. "STANDARD 60° C dhe STANDARD 40° C PAMBUK" I përshtaten larjes së pambukut të ndotur dhe janë me më së shumti program efience në kushtet e kombinuara mes hargjimit të energjisë dhe ujit.
- 2) Duke u bazuar në sandardin 220 të ciklit të larjes për programet në 60° C dhe 40° C në proces të plotë dhe të pjesshëm, dhe hargjimit në modin Energi-E ulët. Hargjimi i energjisë aktuale do të mvaret nga mënyra e përdorimit të pajisjes.
- 3) Duke u bazuar në sandardin 220 të ciklit të larjes për programet pambuk në 60° C dhe 40° C në proces të plotë dhe të pjesshëm. Hargjimi i energjisë aktuale do të mvaret nga mënyra e përdorimit të pajisjes.
- 4) Për procesin e plotë apo të pjesshëm të STANDARD 60° C dhe 40° C cilado pjesë është e ulët
- 5) Arritja për 60° C Pambuk në procesin e plotë dhe të pjesshëm ose 40° C në cilado pjesë është e lartë.
- 6) Duke u bazuar në fazën e rrotullimit për STANDARD 60° C Pambuk programi në proces të plotë.