

Manualin e plotë shkarkojeni në adresën <http://docs.indesit.eu> ose telefononi në numrin e telefonit që gjeni në broshurën e garancisë.

Para përdorimit të pajisjes lexoni këto udhëzime sigurie. Ruajini ato të disponueshme, për t'iu referuar më vonë.

Këto udhëzime dhe vetë pajisje përmbajnë paralajmërime të rëndësishme sigurie që duhen respektuar gjithë kohën. Prodhuesi refuzon çdo përgjegjësi në rast se nuk janë ndjekur këto udhëzime sigurie, në rast përdorimi të papërshtatshëm të pajisjes ose vendosje e pasaktë e komandave.

⚠ Fëmijët shumë të vegjël (0-3 vjeç) duhet të mbahen larg pajisjes. Fëmijët e vegjël (3-8 vjeç) duhet të mbahen larg pajisjes, nëse nuk janë të mbikëqyrur. Fëmijët nga 8 vjeç e lart dhe personat me aftësi të reduktuara fizike, ndjesore ose mendore, ose ata me mungesë përvoja dhe njohurish, mund ta përdorin këtë pajisje vetëm nëse mbikëqyren ose nëse janë udhëzuar për përdorimin e sigurt si dhe kuptojnë rreziqet e mundshme. Fëmijët nuk duhet të luajnë me pajisjen. Pastrimi dhe mirëmbajtja nga ana e përdoruesit nuk duhet të bëhet nga fëmijë pa mbikëqyrje.

⚠ PARALAJMËRIM: Pajisja dhe pjesët e saj të arritshme nxehen gjatë përdorimit. Duhet të bëni kujdes për të shmangur prekjen e elementëve nxehës. Fëmijët nën 8 vjeç duhet të mbahen larg, nëse nuk janë nën mbikëqyrje të vazhdueshme.

⚠ PARALAJMËRIM : Nëse sipërfaqja e pianurës është e krisur, mos e përdorni pajisjen – rrezik goditjeje elektrike.

⚠ PARALAJMËRIM : Rrezik zjarri: Mos vendosni objekte mbi sipërfaqet e gatimit.

⚠ KUJDES : Procesi i gatimit duhet të mbikëqyret. Një proces i shkurtër gatimi duhet të mbikëqyret vazhdimisht.

⚠ PARALAJMËRIM : Gatimi pa mbikëqyrje në një pianurë me yndyrë ose vaj mund të jetë i rrezikshëm - rrezik zjarri. Mos u përpiqni ASNJËHERË ta fikni zjarrin me ujë, por fikni pajisjen dhe më pas mbuloni flakën, p.sh. me një kapak ose një mbulesë zjarri.

⚠ Mos e përdorni pianurën si plan pune ose mbështetëse. Mbani rrobat ose materialet e tjera të djegshme larg nga pajisja, derisa të gjitha pjesët përbërëse të jenë ftohur plotësisht - rrezik zjarri.

PËRDORIMI I LEJUAR

⚠ KUJDES: kjo pajisje nuk është projektuar për t'iu përdorur me një mekanizëm komutator të jashtëm, si p.sh. një kohëmatës ose një sistem të veçuar të telekomanduar.

⚠ Kjo pajisje është projektuar për t'iu përdorur në shtëpi dhe përdorime të ngjashme, si: hapësira kuzhine për stafin në dyqane, zyra dhe ambiente të tjera pune; shtëpi ferma; nga klientët në hotele,

motele, dhoma me mëngjes dhe ambiente të tjera rezidenciale.

⚠ Nuk lejohet përdorim tjetër (p.sh. ngrohja e dhomës).

⚠ Kjo pajisje nuk është për përdorim profesional. Mos e përdorni këtë pajisje në ambiente të jashtme.

INSTALIMI

⚠ Pajisja duhet të trajtohet dhe të instalohet nga dy ose më shumë persona - rrezik lëndimi. Përdorni dorashka mbrojtëse për të shpaktuar dhe instaluar - rrezik prerjeje.

⚠ Instalimi, duke përfshirë furnizimin me ujë (nëse ka) dhe lidhjet elektrike, si dhe riparimet duhet të kryhen nga një teknik i kualifikuar. Mos riparoni ose zëvendësoni asnjë pjesë të pajisjes nëse nuk specifikohet ndryshe në manualin e përdoruesit. Mbajini fëmijët larg vendit të instalimit. Pas shpaktimit të pajisjes, sigurohuni që të mos jetë dëmtuar gjatë transportit. Në rast problemesh, kontaktoni me shitësin ose pikët më të afërt të shërbimit pas shitjes. Pasi ta keni instaluar, mbeturinat e paketimit (pjesët plastike, ato prej bukëpeshku, etj.) duhet të ruhen në vende të paarrtshme nga fëmijët - rrezik asfiksioni. Pajisja duhet të shkëputet nga korrenti përpara çdo procesi instalimi - rrezik goditjeje elektrike. Gjatë instalimit, sigurohuni që pajisje të mos dëmtojë kabllin e ushqimit - rrezik zjarri ose goditjeje elektrike. Vendoseni pajisjen në funksionim vetëm pasi instalimi të ketë përfunduar.

⚠ Kryeni punimet prerëse të dollapit para ndërftjes së pajisjes në mobilie dhe pastroni gjithë ashklat dhe tallashin.

⚠ Nëse pajisja Nuk instalohet mbi një furrë, duhet të instalohet një panel ndarës (i papërfshirë) në dhomëzën nën pajisje.

PARALAJMËRIME ELEKTRIKE

⚠ Duhet të jetë e mundur të shkëputni pajisjen nga energjia elektrike duke hequr prizën nëse ajo është e arritshme, ose përmes një çelësi shumëpolësh të instaluar mbi spinën në përputhje me rregullat e lidhjeve elektrike, si dhe pajisja duhet të tokëzohet në përputhje me standardet kombëtare të sigurisë elektrike.

⚠ Mos përdorni kablo zgjatues, spina të shumëfishta ose adaptorë. Pjesët elektrike përbërëse nuk duhet të jenë të qasshme nga përdoruesi pas instalimit. Mos e përdorni këtë pajisje kur jeni të njomë ose zbathur. Mos e vini në punë këtë pajisje, nëse ka të dëmtuar kabllin e korrentit ose spinën, nëse nuk punon si duhet ose nëse është dëmtuar apo rrëzuar.

⚠ Nëse kablli i ushqimit është i dëmtuar, duhet të zëvendësohet me një tjetër identik nga prodhuesi, agjenti i tij i shërbimit ose persona të kualifikuar, për të shmangur një rrezik të mundshëm - rrezik goditjeje elektrike.

PASTRIMI DHE MIRËMBAJTJA

⚠️ PARALAJMËRIM: Sigurohuni që pajisja të jetë e fikur dhe e shkëputur nga korrenti përpara se të kryeni çdo proces mirëmbajtjeje; mos përdorni asnjëherë pajisje pastrimi me avull - rrezik goditjeje elektrike.

⚠️ Mos përdorni produkte gërryese, larës me bazë klori ose sfungjer kruajtës tiganësh.

MËNJanIMI I MATERIALEVE PAKETUESE

Materiali paketues është 100% i riciklueshëm dhe është i shënjuar me simbolin e riciklimit .

Për këtë arsye, pjesët e ndryshme të paketimit duhet të mënjanohen me përgjegjshmëri dhe në përputhje të plotë me rregulloret e autoriteteve lokale që menaxhojnë hedhjen e mbeturinave.

HEDHJA E PAJISJEVE SHTËPIAKE

Kjo pajisje është prodhuar me materiale të riciklueshme ose të ripërdorshme. Mënjajeni atë në përputhje me rregulloret lokale të mënjanimi të mbeturinave. Për informacione të mëtejshme lidhur me trajtimin, restaurimin dhe riciklimin e pajisjeve elektrike shtëpiake, kontaktoni autoritetet lokale, shërbimin e grumbullimit për mbetjet shtëpiake ose dyqanin ku keni blerë pajisjen. Kjo pajisje është shënuar në pajtim me Direktivën Evropiane 2012/19/EU, Mbetjet elektrike dhe të pajisjeve elektronike (WEEE).

Duke u siguruar që ky produkt do të mënjanohet si duhet, do të ndihmoni pasojat negative për mjedisin dhe shëndetin e njeriut.

Simboli  mbi produkt ose mbi dokumentacionin shoqërues tregon se nuk duhet të trajtohet si mbeturinë shtëpiake, por duhet të dërgohet në një qendër grumbullimi të specializuar për riciklimin e pajisjeve elektrike dhe elektronike.

KËSHILLA PËR KURSIMITIN E RRYMËS ELEKTRIKE

Shfrytëzoni në maksimum nxehtësinë e mbetur të pllakës së nxehtë duke e fikur atë pak minuta para se të përfundoni gatimin.

Bazamenti i tenxheres apo tiganit duhet ta mbulojë plotësisht sipërfaqen e pllakës së nxehtë; nëse ena është më e vogël se pllaka e nxehtë, energjia do të shkojë dëm.

Mbulojini tenxheret dhe tiganët me kapakë të puthitshëm gjatë gatimit dhe përdorni sa më pak ujë që të jetë e mundur. Gatimi pa kapak do të rrisë ndjeshëm konsumin e energjisë.

Përdorni vetëm tenxhere dhe tiganë me bazament të sheshtë.

DEKLARATA E PAJTUESHMËRISË

Kjo pajisje përmbush kriteret e Ecodesign të Rregullores Europiane n. 66/2014, në përputhje me standardet europiane EN 60350-2.

INSTALIMI

- Plani i gatimit duhet të vendoset në një plan pune me thellësi midis 20 mm dhe 50 mm.
- Nuk duhet të ketë asgjë midis planit të gatimit dhe furrës (skara të ndërmjetme, kapëse, etj.).
- Distanca midis anës së poshtme të pianurës prej qelqi qeramik dhe dollapit ose panelit ndarës, duhet të jetë të paktën 20 mm.
- Nëse plani i gatimit duhet të instalohet pranë një njësie në kolonë, lini një distancë prej të paktën 100 mm nga qoshja e planit të gatimit deri në skajin e njësisë në kolonë.
- Për dimensionet e dhe instalimin e pajisjeve inkaso, shihni figurën në këtë paragraf.
- Duhet të ruhet një distancë minimale midis pianurës dhe aspiratori sipër tij. Ju lutemi referojuni manualit të përdoruesit të aspiratorit për më shumë informacione.
- Vendosni rondelen e marrë në dorëzim, mbi planin e gatimit (nëse nuk është vendosur tashmë), pasi të keni larë sipërfaqen e tij.
- **Mos e instaloni planin e gatimit pranë enëlarësës ose makinës larëse, në mënyrë që qarqet elektrike të mos bien në kontakt me avullin dhe lagështirën, çka mund t'i dëmtojë.**
- Nëse një furrë instalohet nën një plan gatimi, sigurohuni që kjo të jetë e pajisur me një sistem ftohës. Nëse temperatura e qarqeve elektrike tejkalon temperaturën e lejuar maksimale, plani i gatimit do të fiket automatikisht; Në këtë rast, prisni disa minuta derisa temperatura e brendshme e qarqeve elektrike të arrijë një nivel të pranueshëm, pikë në të cilën do të ishte e mundur të ndizej pianura sërish.
- **KUJDES: për të instaluar pianurën mbi sipërfaqe të tjera (mermer, plastikë, qeramikë, mermer, gur, etj.) mos harroni t'i kërkonti pllakat fiksuese Shërbimit të pas shitjes (fig. 2) Kodi 4819 404 78697.**

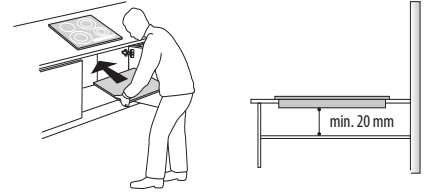

VENDOSJA E VATRËS

E rëndësishme: hiqni çdo qese mbrojtëse para se të instaloni pianurën.

Sigurohuni që zgavra në planin e punës për pianurën është prerë sipas dimensioneve të dhëna në vizatim, duke i kushtuar vëmendje diapazonit të tolerancës. Pianura nuk duhet të futet me forcë në planin e punës. Ushtrimi i forcës mbi pianurën prej qelqi qeramik mund të shkaktojë krisje të saj (edhe në një datë tjetër)!

Nëse plani i punës është prej druri, përdorni kapëset sustë dhe vidat e disponueshme. Siguroni kapëset sustë (A) (fig. 1) me vidat e disponueshme (B) (fig. 1) siç tregohet, duke respektuar distancat e specifikuara. Futni pianurën në planin e punës.

Nëse plani i punës është prej mermeri, plastike, qeramike, guri, etj., pianura duhet të sigurohet me kllapa të posaçme (C) (fig. 2). Futni pianurën në planin e punës (fig. 1). Vendosini 4 kllapat (C) në pozicionin e posaçëm, në përputhje me trashësinë e planit të punës, siç tregohet në fig. 2. Shtrëngoni 4 vidat (D) në pozicionet (E) (fig. 2).

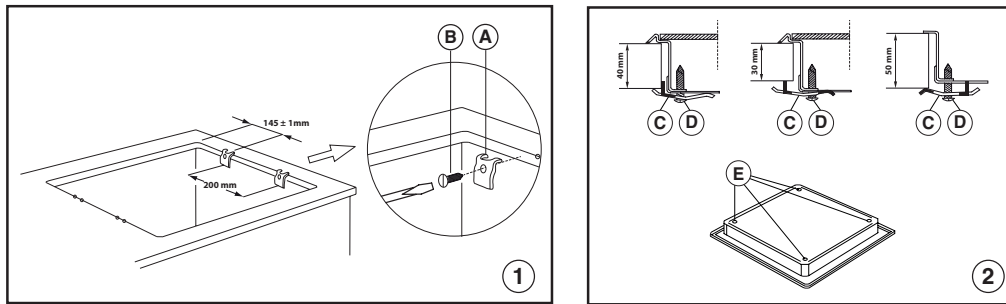

DIMENSIONET DHE DISTANCAT QË DUHET TË RUHEN

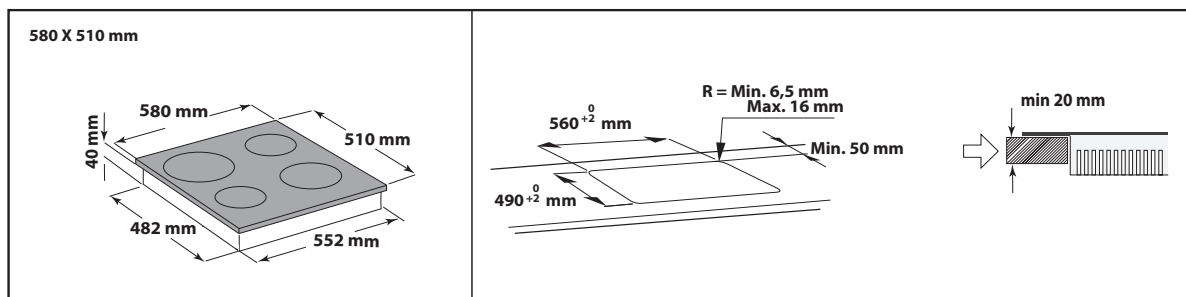
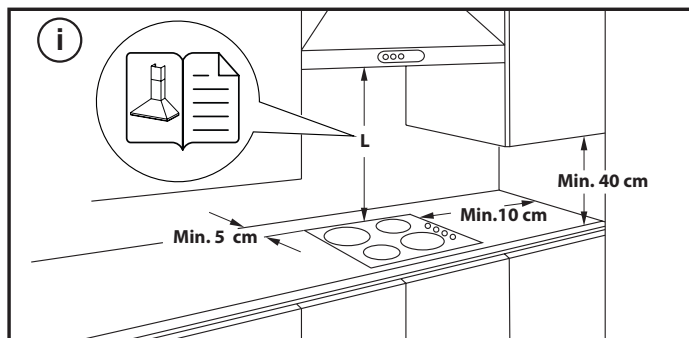

LIDHJA ELEKTRIKE

Lidhjet elektrike duhet të bëhen para se të lidhni pajisjen me energjinë elektrike.





Instalimi duhet të kryhet nga një person i kualifikuar që njeh mirë rregulloret aktuale të sigurisë dhe instalimit. Specifikisht, instalimi duhet të kryhet në përputhje me rregulloret e kompanisë lokale të furnizimit me energji elektrike.

Sigurohuni që tensioni i specifikuar në pllakën e të dhënave, e cila ndodhet në pjesën e poshtme të pajisjes, është i njëjtë me atë të shtëpisë.

Rregulloret kërkojnë që pajisja të tokëzohet: përdorni vetëm kablllo (duke përfshirë kablllo të tokëzuar) me përmasat e përshtatshme.

LIDHJA ME BLOKUN TERMINAL

Për lidhjen elektrike, përdorni një kabëll H05RR-F, siç tregohet në tabelën më poshtë.

TENSIONI I USHQIMIT	PËRÇUESIT SASIA x PËRMASA
230V ~ + 	3 x 2,5 mm ²
230V 3~ + 	4 x 1,5 mm ²
400V 3N~ + 	5 x 1,5 mm ²
400V 2N~ + 	4 x 1,5 mm ²

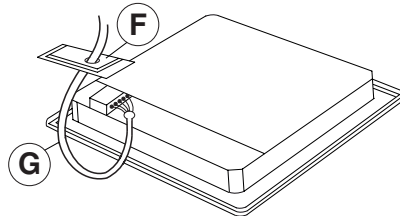

Pajisja duhet të lidhet me prizën elektrike me anë të një çelësi shumëpolësh me mbyllje, me një vrimë kontakti minimale prej 3 mm.





KUJDES: kabllli i ushqimit duhet të jetë mjaftueshëm i gjatë, për të mundësuar heqjen e planit të gatimit nga plani i punës dhe duhet të vendoset në mënyrë të tillë, që të shmangë dëme ose mbinxehje të shaktuara nga kontakti me bazën.

SHËNIM: fija e verdhë/e gjelbër e tokëzimit duhet të lidhet me terminalin me simbolin  dhe duhet të jetë më e gjatë se fijet e tjera.

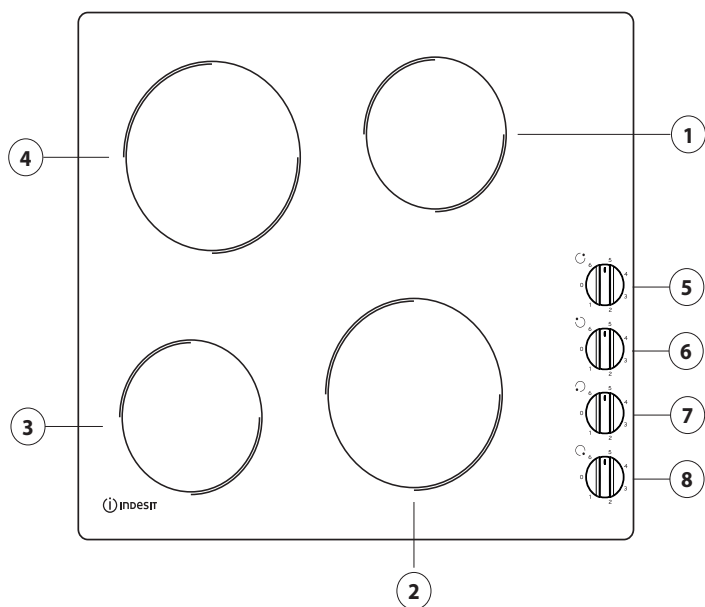
- Hiqni rreth 70 mm të këmishës së kabllit nga kabllli i ushqimit (G).
- Zhvishni rreth 10 mm të këmishës së fijeve. Futeni kabllin (G) përmes zgavrës në kapakun (F).
- Futeni kabllin në morsetën e kabllit dhe lidhni kabllot me bllokun terminal siç tregohet në diagramën e printuar mbi kapak.
- Siguroni kabllin e fuqisë (G) me anë të morsetës së kabllit.
- Rivendosni kapakun mbrojtës (F).
- Pas lidhjes elektrike, futeni pianurën nga lart dhe fiksojeni tek sustat e suportit, sipas ilustrimit.

PËRSHKRIMI I PRODUKTIT



1. Zona e gatimit e zgjeruar Ø 145
2. Zona e gatimit e zgjeruar Ø 180
3. Zona e gatimit e zgjeruar Ø 145
4. Zona e gatimit e zgjeruar Ø 180
5. Çelësi komandues i zonës së pasme të djathtë të gatimit 
6. Çelësi komandues i zonës së pasme të majtë të gatimit 
7. Çelësi komandues i zonës së përparme të majtë të gatimit 
8. Çelësi komandues i zonës së përparme të djathtë të gatimit 

PËRDORIMI PËR HERË TË PARË

Përpara përdorimit, hiqni:

- ngjitëset e fiksuar mbi pianurë;
- mbrojtëset e kartonit dhe qesen plastike mbrojtëse;

- kontrolloni nëse pianura është dëmtuar gjatë transportit. Nëse keni dyshime, kontaktoni Shërbimin e pas shitjes.

PËRDORIMI I PËRDITSHËM

NDEZJA/FIKJA E PIANURËS

Për të përdorur pianurën, rrotulloni çelësin(-at) në drejtim orar dhe vendoseni/vendosini në fuqinë e dëshiruar.
Për të fikur pianurën, rrotulloni çelësin(-at) mbrapsht në pozicionin "0". Pianura është e pajisur me tregues të nxehtësisë së mbetur. Ata ndizen kur zonat e gatimit arrijnë temperaturat që mund të shkaktojnë djegie. Këta tregues qëndrojnë të ndezur pasi fiken zonat e gatimit dhe fiken vetëm kur zonat nuk janë më aq të nxehta sa të jenë të rrezikshme.

E RËNDËSISHME: Për të shmangur dëme të përhershme në pianurë:

- mos përdorni tenxhere me bazamente jo të sheshta;
- mos përdorni tenxhere metalike me bazament të emaluar;
- mos vendosni tenxhere/tiganë të nxehtë.

AKSESOR

Mbrojtja nga fëmijët AMH 122 Ky aksesori mund të merret nga Shërbimi i pas shitjeve me kodin numër 4819 310 18436 ose nga shitësi juaj me numër reference 017124.

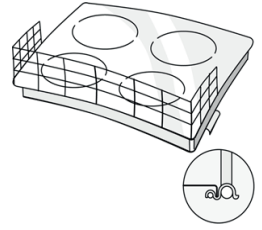

MIRËMBAJTJA DHE PASTRIMI

⚠ Shkëputeni pajisjen nga rrjeti elektrik.

- Mos përdorni pajisje pastruese.
- Mos përdorni sfungjerë të ashpër ose leckë kruajtëse, pasi mund të dëmtojnë qelqin.
- Pas çdo përdorimi, pastroni pianurën (kur është e ftohtë) për të hequr çdo depozitim dhe njolla nga mbetjet e ushqimit.

- Sheqeri ose ushqimet me përmbajtje të lartë sheqeri mund ta dëmtojnë pianurën dhe duhet të hiqen menjëherë.
- Kripa, sheqeri dhe rëra mund ta gërvishin sipërfaqen prej qelqi.
- Përdorni një leckë të butë, letër thithëse kuzhine ose një pastrues të posaçëm për pianurë (ndiqni udhëzimet e prodhuesit).
- Derdhjet e lëngjeve në zonat e gatimit mund të bëjnë që tenxheret të lëvizin ose të vibrojnë.
- Pasi ta kenë pastruar pianurën, thajeni atë plotësisht.

ZGJIDHJA E PROBLEMEVE

Nëse pianura nuk punon mirë, përpara se t'i telefononi Shërbimit të pas-shitjes, referojuni udhëzimeve për zgjidhjen e problemeve për të përcaktuar problemin.

- Lexoni dhe ndiqni udhëzimet e dhëna në seksionin "Daily use".
- Kontrolloni që ushqimi me energji të jetë fikur.
- Fikeni dhe ndizeni sërish pianurën, për t'u siguruar që problemi është zgjidhur.

- Sigurohuni që çelësi nuk është rrotulluar tek "0". Rrotulloni çelësin shumë-polësh në "Fikur" për pak minuta dhe më pas rrotullojeni sërish në "Ndezur".
- Pianura nuk fiket: shkëputeni pianurën menjëherë nga korrenti

Nëse pas kontrolleve të mësipërme problemi vazhdon, kontaktoni me shërbimin më të afërt të pas shitjes.

SHËRBIMI I PAS-SHITJES

Për të përfituar një asistencë më të plotë, ju lutemi të regjistroni pajisjen tuaj në www.indesit.com/register.

PËRPARA SE T'I TELEFONONI SHËRBIMIT TË PAS SHITJES:

1. Shihni mos e zgjidhni problemin vetë, me ndihmën e sugjerimeve të dhëna tek **ZGJIDHJA E PROBLEMEVE**.
2. Fikeni pajisjen dhe ndizeni atë sërish për të parë nëse problemi vazhdon.

- numrin e shërbimit (numri pas fjalës Shërbim, tek pllakëza e të dhënave). Numrin e shërbimit e gjeni gjithashtu në broshurën e garancisë;

SERVICE 0000 000 00000



NËSE PAS KONTROLLEVE TË MËSIPËRME PROBLEMI VAZHDON, KONTAKTONI ME SHËRBIMIN MË TË AFËRT TË PAS SHITJES.

Për asistencë, telefononi në numrin e shfaqur në broshurën e garancisë ose ndiqni udhëzimet në faqen e internetit www.indesit.com.

Kur kontaktoni shërbimin tonë të pas-shitjes, specifikoni gjithmonë:

- një përshkrim të shkurtër të problemit;
- tipin dhe modelin e saktë të pajisjes;

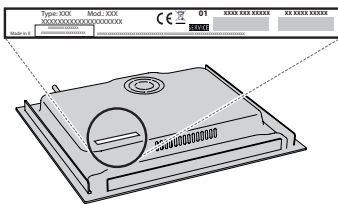

- adresën tuaj të plotë;
- numri juaj i telefonit.

Nëse është e nevojshme të kryhen riparime, ju lutemi kontaktoni një shërbim të autorizuar të pas shitjes (për të garantuar që do të përdoren pjesë këmbimi origjinale dhe riparimet do të kryhen saktë).