

AL

Shqip, 1

AQUALTIS

AQ83L 09

PERMBAJTJA

Instalimi

Shpaketimi dhe nivelimi
Lidhjet elektrike dhe hidraulike
Të dhënat teknike

Përshkrimi I pajisjes

Paneli i kontrollit

Kryerja e një proçesi larje

Proçeset dhe opsionet e larjes

Tabela e proçeseve të larjes
Opsionet e larjes

Detergjentët dhe rrobat

Detergjenti
Përgatitja e rrobave
Rekomandime për larjen
Sistemi i balancimit të ngarkesës

Masa paraprake dhe këshilla

Siguria e përgjithshme
Hedhja
Hapja e derës në manyrë manuale

Kujdesi dhe mirëmbajtja

Shkëputja e ujit dhe energjisë elektrike
Pastrimi i pajisjes
Pastrimi i sirtarit të detergjentit
Mirëmbajtja e kazanit
Pastrimi i pompës
Pastrimi i tubit të furnizimit me ujë

Riparimi

Asistenca

AL

Instalimi

AL

! Eshte e rëndesishme ruajtja e ketij manuali per tu konsultuar cdo moment. Ne rast shitjeje,leshimi apo shpernguljeje,sigurohuni qe te qendroje bashke me lavatricen per te informuar pronarin e ri per perdorimin dhe paralajmerimet perkatese te saj.

!Te lexohen me kujdes instruksionet: jane informacione te rëndesishme per instalimin,per perdorimin dhe sigurine.

Shpaketimi dhe nivelimi

Shpaketimi

1. Shpaketoni lavatricen
2. Te kontrollohet lavatricja per demtime gjate transportit.Nese ka demtime te mos instalohet dhe te kontaktohet me shitesin.
3. Te hiqen **tre** ose **katër** vidat per mbrotjen gjate transportit dhe gominen me distancierin perkates,te vendosur ne pjesen e prapme (shih figuren)

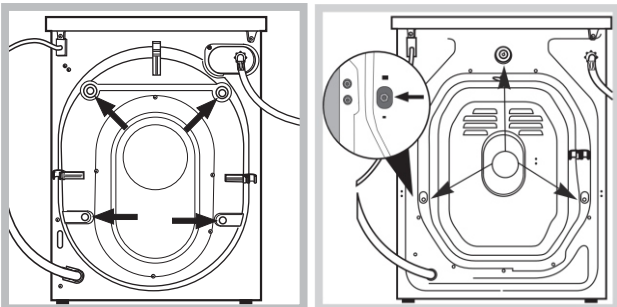

4. Te mbyllen vrimat me tapat plastike qe jane ne dispozicion.
5. Te mbyllet me tapen ne dispozicion ,te tre vrimat ku mbeshtetej spina ,te vendosura ne pjesen e prapme poshte djathtas.
6. Te ruhen te gjitha pjeset:nese lavatricja do te transportohet, ato duhet te rimontohen.
!Ambalazhet nuk jane lodra per femije.

Nivelimi

1. Te instalohet lavatricja mbi nje dysheme te sheshte dhe te forte,pa e mbeshtetur ne mure, mobilje apo diku tjeter.

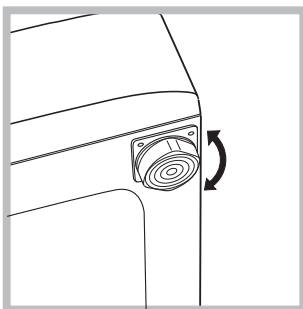

- 2.Nese dyshmeja nuk eshte plotesisht horizontale,regulloni disnivele duke zhvendosur ose vidhosur kembet e perparme (shih figuren); kende i pjerrtesise i matur me kendin e punes nuk duhet te jete me i madh se 2°.

!Nivelimi i kujdesshem dhe i qendrueshem i lavatrics shmang dridhjet,zhurmat dhe spostimet gjate perdorimit.ne rast prezence te moketeve apo tapeteve te rregullohen kembet ne menyre qe te ruhet poshte lavatrics hapsire e mjaftueshme per ventilimin.

Lidhjet hidraulike dhe elektrike

Lidhja e tubit te furnizimit me uje

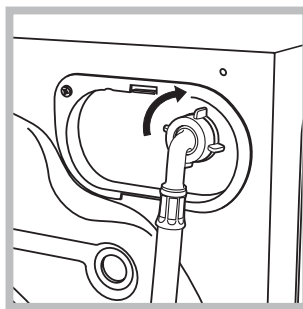

1. Te futet guarnicioni A ne pjesen fundore te tubit te furnizimit me uje dhe vidhoseni me rubinetin e ujit te ftohte me gryke te filetuar me 3/4 gas (shih figuren) . Perpara se te lidhet tubi,te lihet te rrjedhe uji derisa te jete i paster.

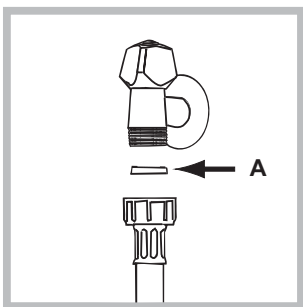

2. Te lidhet tubi i furnizimit me uje me lavatricen duke e vidhosur ne pipin perkates te ujit ,ne pjesen e prapme lart djathtas (shih figuren)

3. Te kihet kujdes qe tubi te mos kete as perkulje,as pjese te ngushtuara.

! Presioni hidrik i tubit te ujit duhet te perfshihet ne vlerat e tabelës "Te dhena teknike" (shih faqen perbri)

! Nese gjatesia e tubit te ujit nuk eshte e mjaftueshme , drejtohuni ne nje dyqan te specializuar ose te nje teknik i autorizuar.

Lidhja e tubit të shkarkimit

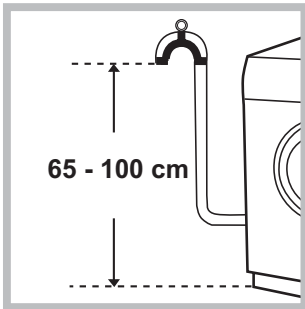

Lidhni tubin e shkarkimit me tubacionin e shkarkimit ose një shkarkues në mur vendosur midis 65 dhe 100 cm mbi tokë, duke u siguruar që të mos përthyer fare.

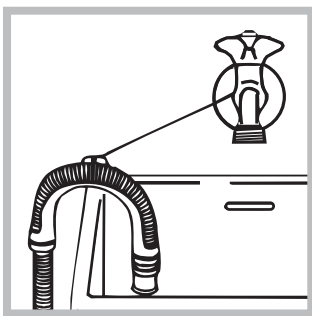

Sipas dëshirës, mund ta mbështesni tubin mbi një lavaman ose vaskë, duke lidhur tubin me rubinetin (*shih figurën*).

Fundi i lirë i tubit nuk duhet zhytur në ujë.

Ju këshillojmë të mos përdorni tuba me shtesa; nëse është absolutisht e nevojshme, shtesa duhet të ketë të njëjtin diametër si tubi origjinal dhe të mos jetë më shumë se 150 cm i gjatë.

Lidhjet elektrike

Para se të vini pajisjen në prizë, sigurohuni që:

- : Priza të jetë e tokëzuar dhe konform ligjeve aktuale;
- : Priza të durojë ngarkesën maksimale të energjisë së pajisjes siç tregohet në tabelën e të Dhënave Teknike (*shih përkrah*);
- : Forca maksimale e energjisë të jetë brenda vlerave të treguara në tabelën e të Dhënave Teknike (*shih përkrah*);
- : Priza të përputhet me spinën e pajisjes. Nëse ato nuk përputhen, ndërroni njërën prej tyre.

Pajisja nuk duhet instaluar jashtë, madje as në vende të mbuluara. Është tejet e rrezikshme të ekspozoni pajisjen ndaj shiut, stuhive dhe dukurive të tjera natyrore.

Priza kryesore duhet të jetë lehtësisht e arritshme pasi pajisja të jetë instaluar.

Mos përdorni tuba me shtesa ose priza shumëfishe.

Kablllo nuk duhet të përthyer apo shtypet.

Kablllo i furnizimit me energji elektrike dhe spina duhen zëvendësuar vetëm nga një teknik i specializuar.

Paralajmërim! Kompania nuk mban asnjë përgjegjësi në rast se këto rregulla nuk respektohen.

Të dhënat teknike

Modeli	AQ83L 09
Dimensionet	gjerësia 59.5 cm lartësia 85 cm thellësia 58 cm
Kapaciteti	nga 1 në 8 kg
Lidhjet Elektrike	Referojuni pllakës së të dhënave teknike të vendosur në pajisje.
Lidhjet Hidraulike	Presioni maksimal 1 MPa (10 bar) Presioni minimal 0.05 MPa (0.5 bar) Kapaciteti i kazanit 88 litra
Shpejtësia e rrotullimit	deri në 1000 rrotullime në minutë
Programet e shkallës së energjisë sipas rregullores 1061/2010 1015/2010	Programi $\langle 60^{\circ}\text{C} \rangle$ Pambuk standard 60°C Programi $\langle 40^{\circ}\text{C} \rangle$ Pambuk standard 40°C
	Kjo pajisje u përshtatet Direktivave të mëposhtme të CE: -2004/108/CE (Përputhshmëri Elektromagnetike) dhe ndryshimeve të mëvonshme -2006/95/EC (Energji e ulët) -2012/19/EU

Përshkrimi i pajisjes

AL

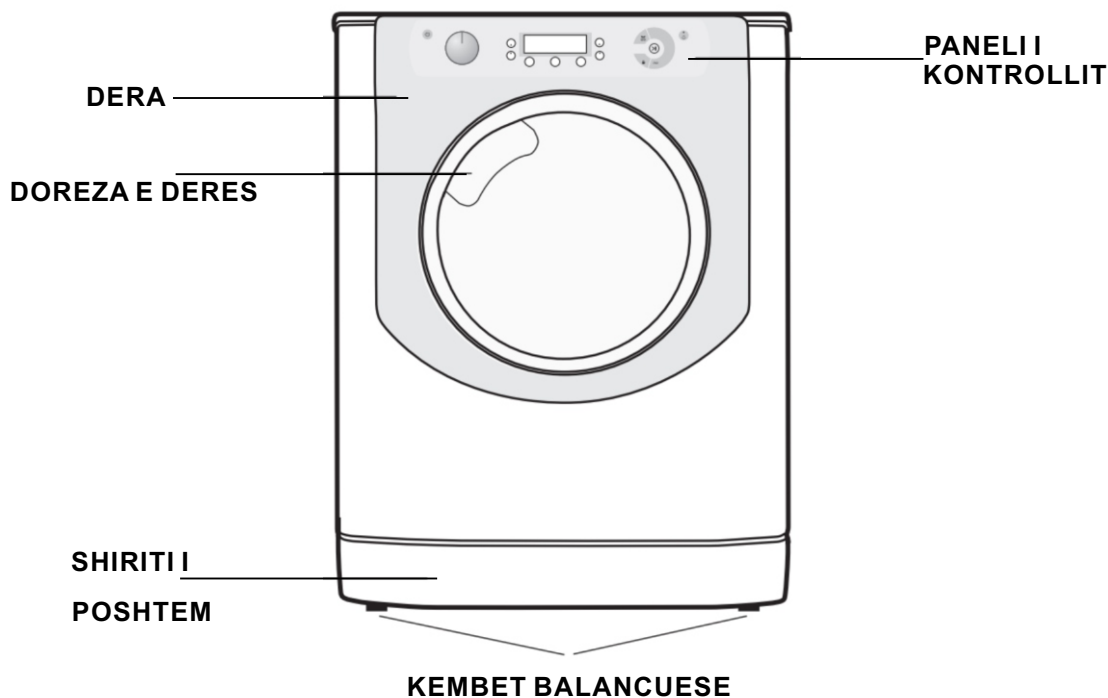

DERA



Përdorni gjithmonë dorezën për të hapur derën (shih figurën).

SIRTARI I DETERGJENTIT

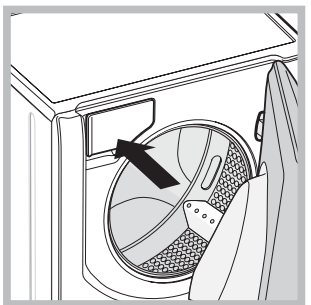

Sirtari i detergjentit është i vendosur brenda pajisjes dhe mund të arrihet duke hapur derën. Për më shumë informacion mbi matjen e detergjentit, referojuni kapitullit "Detergjentët dhe Rrobat".

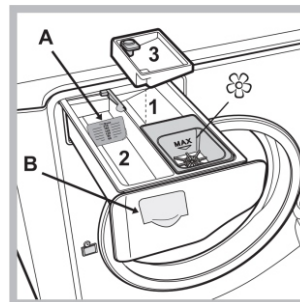

1. *ndarja e para-larjes:* përdorni detergjent pluhur. Para se të hidhni detergjentin, sigurohuni që të keni hequr ndarjen 3 ekstra.

2. *ndarja e larjes kryesore:* Përdorni detergjent pluhur ose lëng. Nëse përdorni detergjent lëng, ju rekomandojmë të përdoret pjesa e plastikës **A** për dozë të sigurtë. Nëse përdorni detergjent pluhur, vendoseni pjesën plastike në vendin **B**.

3. *ndarje shtesë:* Zbardhues

Përdorimi i ndarjes 3 e përjashton para-larjen.

Përdorimi i ndarjes 3 e përjashton para-larjen.

☼ *ndarja e solucioneve shtesë të larjes:* për zbutësit e rrobave ose solucioneve lëng. Ju rekomandojmë që niveli maksimal i treguar nga grila nuk duhet tejkaluar dhe zbutësit e koncentruar duhen shkruar.

Mënyra e pushimit

Lavatriçja, në përputhje me rregullat e reja të kursimit të energjisë, është e pajisur me një sistem automatik pushimi që aktivizohet disa minuta pas një periudhe të caktuar joaktive. Shtypni shkurtimisht butonin NDEZJE-FIKJE  dhe prisni që pajisja të startojë përsëri.

Paneli i kontrollit

AL

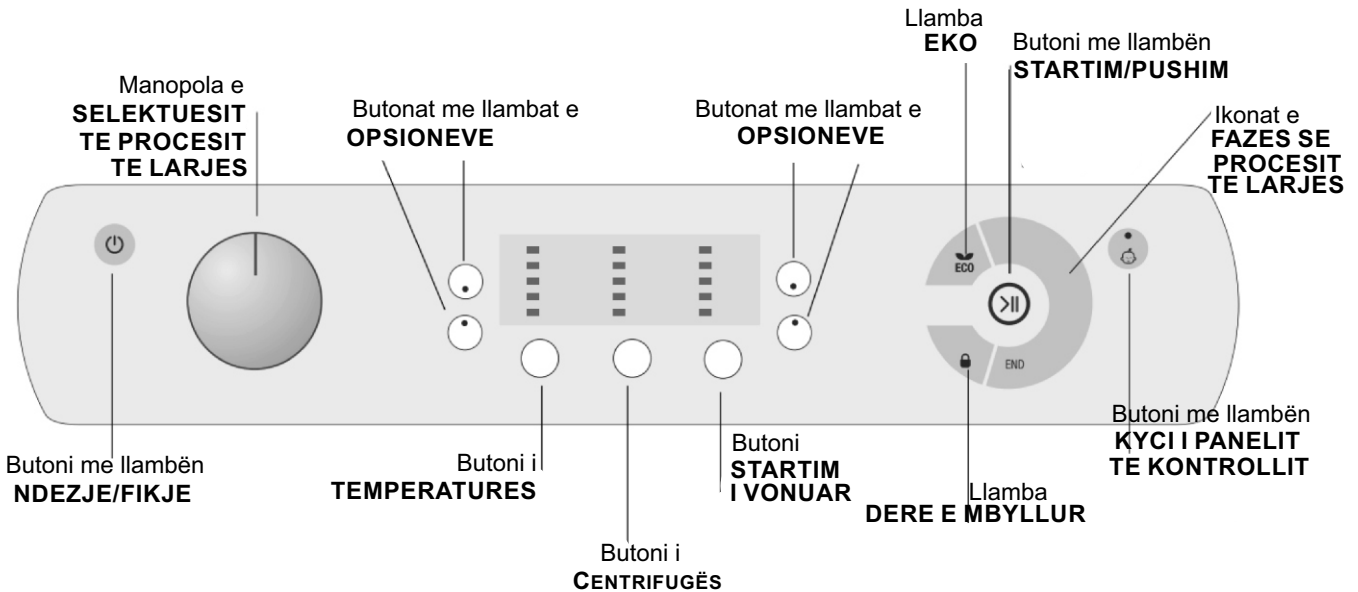

Butoni me llambën **NDEZJE/FIKJE** : shtypeni shkurtimisht për të ndezur ose fikur pajisjen. Llamba jeshile tregon që pajisja është ndezur. Për ta fikur atë gjatë një procesi larje, mbajeni butonin të shtypur për rreth 3 sekonda; nëse e shtypni pak ose aksidentalisht, pajisja nuk fiket. Nëse pajisja fiket gjatë një procesi larje, ky proces do të fshihet.





Manopola e **SELEKTUESIT TE PROCESIT TE LARJES**: Rrotullojeni në çfarëdo drejtimi. Për të zgjedhur procesin më të përshtatshëm të larjes, referojuni "Tabela e proceseve të larjes". Manopola nuk lëviz gjatë procesit të larjes.

Butoni i **TEMPERATURES** : shtype për të modifikuar ose përjashtuar temperaturën e zgjedhur; vlera e zgjedhur do të shfaqet në ekranin sipër (shih "Kryerja e një procesi larje").

Butoni i **PROCESIT TE CENTRIFUGES** : shtypeni për të modifikuar ose përjashtuar procesin e centrifugës; vlera e zgjedhur do të shfaqet në ekranin sipër (shih "Kryerja e një procesi larje").

Butoni i **STARTIM I VONUAR** : shtypeni për të caktuar një startim të vonuar për procesin e zgjedhur të larjes; koha e caktuar e vonesës do të shfaqet në ekranin sipër (shih "Kryerja e një procesi larje").

Butonat me llambat e **OPSIONEVE**: shtypini për të zgjedhur opsionet e pranishme. Llamba përkatëse e opsionit të zgjedhur do të mbetet e ndezur (shih "Kryerja e një procesi larje").

Ikonat e **FAZES SE PROCESIT TE LARJES**: këto ndizen për të treguar progresin e procesit të larjes (Larje  - Shpëlarje  - Centrifugë  - Shkarkim ). Teksti **FUND** shfaqet kur procesi përfundon.

Butoni me llambën **STARTIM/PUSHIM**: kur llamba jeshile pulson ngadalë, shtypni butonin për të startuar një proces larje. Kur procesi të ketë filluar, llamba do të mbetet e ndezur në mënyrë fikse. Për ta ndaluar procesin, shtypni butonin përsëri; llamba do pulsojë me ngjyrë portokalli. Nëse llamba "Derë e mbyllur"  fiket, ju mund të hapni derën. Për ta startuar procesin aty ku e kishit ndërprerë, shtypni butonin përsëri.

Llamba **DERE E MBYLLUR** : tregon që dera është e mbyllur. Për ta hapur derën, ndaloni procesin e larjes (shih "Kryerja e një procesi larje").



Butoni me llambën **KYCI I PANELIT TE KONTROLLIT** : Për të aktivizuar ose çaktivizuar kyçin e panelit të kontrollit, mbani butonin të shypur për dy sekonda. Kur llamba ndizet, paneli i kontrollit është i mbyllur. Kjo do të thotë që është e mundur të parandalosh modifikimin aksidental të proceseve të larjes, sidomos kur ka fëmijë në shtëpi.

Llamba **EKO**: ikona **EKO** ndizet kur, pas ndryshimit të parametrave të larjes, arrihet të kursehet të paktën 10% energji. Për më tepër, para se pajisja të hyjë në mënyrën e "Pushimit", ikona ndriçohet për disa sekonda; kur pajisja fiket, energjia e kursyer ka arritur vlerën 80%.





Kryerja e një procesi larje

AL

PARALAJMERIM: para se të përdorni pajisjen për herë të parë, kryeni një proces larje me detergjent por pa rroba, duke përdorur procesin e të pambuktave me 7<=pa paralarje.



- 1. NDIZNI PAJISJEN.** Shtypni butonin . Të gjitha llambat do të ndizen për një sekondë; llamba përkatëse e butonit  do të mbetet e ndezur në mënyrë fikse dhe llamba Startim/Pushim do pulsojë ngadalë.
- 2. VENDOSNI RROBAT.** Hapni derën. Fusni rrobat, duke u siguruar që të mos e tejkaloni vlerën e ngarkesës maksimale të treguar në tabelën e proceseve të larjes në faqen tjetër.
- 3. MATNI DETERGJENTIN.** Tërhiqni sirtarin e detergjentit dhe hidhni detergjentin në ndarjet përkatëse siç përshkruhet në "Përshkrimi i pajisjes".
- 4. MBYLLNI DEREN.**
- 5. SELEKTONI PROGRAMIN.** Rrotulloni manopolën e Selektuesit të Procesit të Larjes majtas ose djathtas, derisa të keni selektuar procesin e dëshiruar. Për secilin proces vendoset edhe një temperaturë dhe shpejtësi rrotullimi e caktuar të cilat mund të rregullohen.
- 6. RREGULLONI PROCESIN E LARJES.** Përdorni butonat përkatës në panelin e kontrollit.

Modifikoni temperaturën dhe/ose shpejtësinë e rrotullimit.

Pajisja shfaq automatikisht vlerat e temperaturës dhe shpejtësisë së rrotullimit për procesin e zgjedhur, ose përcaktimet e fundit të përdorura nëse ato përputhen me procesin. Temperatura mund të ulet duke shtypur butonin , derisa të arrihet përcaktimi i larjes me ujë të ftohtë (). Shpejtësia e rrotullimit mund të reduktohet vazhdimisht duke shtypur butonin , derisa të përjashtohet tërësisht (). Nëse këto butona shtypen përsëri, rifitohen vlerat maksimale.

Përjashtim: nëse zgjidhni programin , temperatura mund të rritet deri në vlerën 90°

Përcaktoni një startim të vonuar.

Shtypni butonin derisa të arrini kohën e dëshiruar të vonesës. Gjatë procesit të përcaktimit, në ekran shfaqet koha e vonesës dhe pulson simboli . Pasi të keni zgjedhur kohën e startimit të vonuar, në ekran do të shfaqen simboli fiks  dhe kohëzgjatja e procesit. Shtypni butonin vetëm një herë për të zgjedhur kohën e vonesës.

Për të hequr opsionin startim i vonuar, shtypni butonin derisa ekrani të tregojë tekstin OFF; simboli  do të zhduket.

Sapo të keni shtypur butonin Startim/Pushim, ju mundeni vetëm ta ulni kohën e vonesës.

Ndrysho përcaktimet e procesit.

Shtypni butonat e OPSIONEVE për të rregulluar procesin sipas kërkesave tuaja.

: Shtypni butonin për të aktivizuar opsionin; llamba përkatëse do të ndizet.

: Shtypni butonin përsëri për ta çaktivizuar opsionin; llamba do të fiket.

Nëse opsioni që keni zgjedhur nuk përputhet me procesin e dëshiruar, kjo mospërputhje sinjalizohet nga llamba që pulson dhe një tingull prej 3 sinjalesh; opsioni nuk aktivizohet.

Nëse opsioni që keni zgjedhur nuk përputhet me një opsion tjetër të zgjedhur më parë, do të pulsojë llamba e opsionit të parë dhe do të aktivizohet vetëm opsioni i dytë; llamba e butonit përkatës do të mbetet e ndezur në mënyrë të vazhdueshme.

- 7. STARTONI PROGRAMIN.** Shtypni butonin Startim/Pushim. Llamba përkatëse mbetet e ndezur në mënyrë fikse dhe dera kyçet (ndizet llamba Derë e Mbyllur ). Ikonat përkatëse të fazave të procesit të larjes do të ndizen gjatë procesit për të treguar cila fazë është në progres në moment.

Për të ndryshuar një proces sapo ai të ketë filluar, ndaloni pajisjen me butonin Startim/Pushim; pastaj zgjidhni procesin e dëshiruar dhe shtypni përsëri të njëjtin buton.

Për të hapur derën gjatë një procesi larje, shtypni butonin Startim/Pushim; nëse llamba Derë e Mbyllur  fiket, ju mund të hapni derën. Shtypni përsëri butonin Startim/Pushim për të ristartuar procesin nga pika ku ishte ndërprerë.

- 8. FUNDI I PROCESIT TE LARJES.** Ky tregohet nga teksti **END** i ndriçuar. Dera mund të hapet menjëherë. Nëse llamba Startim/Pushim pulson, shtypni butonin për të përfunduar procesin. Hapni derën, nxirni rrobat dhe fikni pajisjen.

Nëse dëshironi të anuloni një proces të sapofilluar, mbani të shtypur butonin  derisa procesi të ndalojë dhe pajisja të fiket.

Çantat e jorganëve, perdeve dhe rrobave delikate

Lavatriçja Aqualtis siguron plotësisht një larje më të lehtë edhe për rrobat më delikate dhe me vlerë falë çantës speciale e cila i mbron rrobat (vjen bashkë me pajisjen). Rekomandojmë ta përdorni çantën sa herë të lani jorganë dhe gjëra të mbushura që e kanë shtresën e jashtme prej materiali sintetik.

Detergjentët dhe rrobat

AL

Detergjenti

Lloji dhe sasia e detergjentit të kërkuar varet nga lloji i copës që po lani (pambuk, lesh, mëndafsh, etj.), si edhe ngjyra e copës, temperatura e larjes, niveli i pastërtisë dhe forca e ujit të zonës. Matja e detergjentit me kujdes shmang shpenzimin dhe ndihmon në mbrojtjen e mjedisit: edhe pse janë të biodegraduara, detergjentët akoma përmbajnë elementë që ndikojnë në ekuilibrin e natyrës.

Ju rekomandojmë si më poshtë:

- : përdorni detergjent pluhur për të pambuktat e bardha dhe para-larjen.
- : përdorni detergjent të lëngshëm për të pambuktat delikate dhe proçeset me temperaturë të ulët.
- : përdorni detergjentë të lëngshëm të lehtë për të leshtat dhe të mëndafshat.

Detergjenti duhet të hidhet në ndarjen përkatëse-ose në kutinë e vendosur direkt brenda në kazan-para se të fillojë proçesi. Në rastin e fundit, nuk do jetë e mundur të zgjedhësh proçesin e të Pambuktave me para-larje.

Mos përdorni detergjent për larje me dorë pasi ato krijojnë shumë shkumë.

Përgatitja e rrobave

- : Shkundini rrobat para se t'i fusni në lavatriçe;
- : Ndajini rrobat sipas llojit të copës (simboli në etiketën e udhëzimeve të larjes) dhe ngjyrës, duke u siguruar që të ndani rrobat me ngjyrë nga ato të bardhat;
- : Zbrazi xhepat dhe kontrolloni kopsat;
- : Mos i tejkaloni vlerat e treguara në "Tabela e proçeseve të larjes" që i referohen peshës së rrobave të thata.

Sa peshojnë rrobat tuaja?

1 çarçaf	400-500 g
1 këllëf jastëku	150-200 g
1 mbulesë tavoline	400-500 g
1 rrobë banje	900-1200 g
1 peshqir	150- 250 g
1 palë xhinse	400-500 g
1 këmishë	150-200 g

Rekomandime për larjen

Të Bardhat: përdorni ciklin për larje të rrobave të bardha. Ky program është dizajnuar për mirëmbajtjen e kontrastit të rrobave të bardha gjatë kohës. Përdor detergjent pluhur për rezultate të mira.

Me ngjyra: përdorni këtë cikël për të larë rrobat me ngjyra të ndezura. Programi është projektuar për të mbajtur ngjyrat e ndritshme me kalimin e kohës

të zeza-të errëta Përdor programin për të larjen e rrobave të errëta-me ngjyrë. Ky program është i dizajnuar për pastrim të ngjyrave të errëta.

Ne rekomandojmë të përdoret detergjent i lëngët për rezultat më të mirë në larjen e rrobave me ngjyrë të errët.

Këmishët: Përdorni proçesin e veçantë të "Këmishëve" për të larë copa dhe ngjyra të ndryshme që ato të marrin kujdesin më të mirë të mundshëm.

Jorganët: për të larë dyfishtë apo të vetme jorgan të (pesha e të cilave nuk duhet të kalojë 2 kg), jastekë ose rroba mbushur me patë ë tilla si xhaketa puffa, përdorni , t ciklin e veçantë të arjes. Ne rekomandojmë që l jorganët të kazan janë vendosur në me skajet e tyre palosur nga brenda (shih figurën) dhe jo më shumë se ¾ e vëllimit të përgjithshëm të është përdorur. Për të arritur kazanit rezultatet më të mira, ne rekomandojmë pastrues të lëngsh m të përdor vendos brenda sirtari ë et duke e ur t të detergjentit

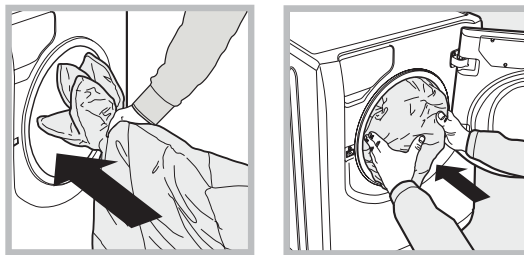

Çarçafët: për të larë çarçafë me shtresë sintetike e jashtme, përdorni qese dhe vendosni ciklin e larjes në

Mbulesat e krevatit dhe peshqirët: Përdorni proçesin

për të larë rroba të gjithë shtëpisë; kjo rrit performancën e zbutësit dhe ju ndihmon të kur-seni kohë dhe energji. Rekomandohet detergjent pluhur.

Kundër Alergjii: Përdor programin për të larguar shumicën e Alergjentëve sikurse *POLENI*, *MERIMANGAT* dhe *qimet e Macës e Qenit*

Ultra Delikate: përdorni programin , për të larë shumë delikate. Ne rekomandojmë ti ktheni rrobat nga brenda jashtë para larjes dhe vendosjen e sendeve të vogla në qese të veçantë për larje shumë delikate. Përdorni detergjent të lëngshëm për rrobat delikate për rezultatet më të mira. Për të larë rrobat Silk dhe Perde (këto duhet të palosur dhe e vendosi brenda qese me kusht), zgjidhni programin , dhe pastaj opsionin (në këtë rast të jetë e mundur opsioni "Shpëllaj Extra"); lavatriçja do të përfundojë ciklin ndërsa lavanderi është e njomë (e lagësht) dhe drita-treguesi do të vezullojë.

Për kullimin e ujit në mënyrë që lavanderi mund të largohet, shtypni START / PAUSE butonin ose butonin

Të leshtat - Kashmir : Cikli larës për të leshtat në këtë

lavatriçe të Hotpoint-Ariston është testuar dhe aprovuar nga WOLMARK Company për larjen e rrobave të leshta të etiketuara si larje me dorë. Të sigurohet që rrobat janë larë sipas instruksioneve që janë në tiketën e teshave dhe atyre të lëshuara nga prodhuesi i kësaj lavatriçe.

Hotpoint-Ariston është firma e parë e lavatriçeve e cila është aprovuar nga WOLMARK Company për kujdesin e veshjes.

Platinum për performancat e sajë për larje dhe konsumim të ujit dhe energjisë.



Cotton Standard 20°C: ideale për ngarkesa pambuku të ndotura rëndë. Niveli e performancës efektive të arritura në temperatura të ftohta, të cilat janë të krahueshme me larje në 40°C, janë të garantuara nga një veprimi mekanik i cili vepron në shpejtësi të ndryshme, me maja të përsëritura dhe të shpeshta.

Kjo pajisje është projektuar dhe prodhuar konform standardeve aktuale ndërkombëtare të sigurisë. Informacioni i mëposhtëm jepet për arsye sigurie, prandaj duhet lexuar me kujdes.

Siguria e përgjithshme

- : Kjo pajisje është projektuar vetëm për përdorim shtëpiak.
- : Pajisja duhet të përdoret vetëm nga të rriturit, në përputhje me udhëzimet që përmban manuali.
- : Mos e prekni pajisjen kur jeni këmbëzbathur, me duar apo këmbë të lagura apo të njoma.
- : Kurrë mos tërhiqni kabllon elektrik kur të hiqni pajisjen nga priza. Kapni spinën dhe tërhiqeni.
- : Mos e prekni ujin e derdhur pasi mund të arrijë temperaturë shumë të larta.
- : Mos ushtroni kurrë forcë te dera. Kjo mund të dëmtojë mekanizmin e kyçit të sigurisë që parandalon hapjen aksidentale.
- : Nëse pajisja prishet, në asnjë rast mos i prekni mekanizmat e brendshëm të saj në përpjekje për ta riparuar vetë atë.
- : Mbani fëmijët larg pajisjes ndërkohë që ajo punon.
- : Nëse pajisja duhet të zhvendoset, veproni me ndihmën e dy ose tre personave të tjerë për ta manovruar më me kujdes. Mos u përipiqi kurrë ta bëni vetëm, pasi pajisja është shumë e rëndë.
- : Para se të lani rrobat në lavatriçe, sigurohuni që kazanin të jetë bosh.

Hedhja

- : Hedhja e materialeve paketuuese: shikoni me kujdes legjislacionin lokal që paketimi të mund të ipërdoret.
- : Direktiva Europiane 2002/96/KE në lidhje me Pajisjet Elektrike dhe Elektronike Skarco (PEES) deklaron që pajisjet shtëpiake nuk duhet të hidhen duke përdorur procesin normal të mbeturinave urbane. Pajisjet e vjetra duhet të grumbullohen veç që të rritet kostoja e ripërdorimit dhe riciklimit të materialeve brenda pajisjes ndërkohë që parandalohet dëmi i mundshëm ndaj atmosferës dhe shëndetit publik. Një kosh mbeturinash me kryq është i shënuar në të gjitha produktet për t'i kujtuar pronarit të tyre detyrimet në lidhje me grumbullimin e veçantë të mbeturinave. Për informacion të mëtejshëm në lidhje me hedhjen e saktë të pajisjeve shtëpiake, pronarët mund të kontaktojnë autoritetin përkatës publik ose shitësin lokal të pajisjes.

Hapja e derës në mënyrë manuale

Në rast se nuk është e mundur të hapni derën për shkak të shkëputjes së energjisë elektrike dhe ju dëshironi të nxirrni rrobat, veproni si më poshtë:

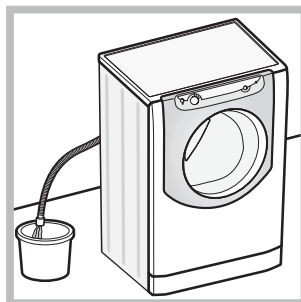

1. hiqni spinën nga priza elektrike.
2. sigurohuni që niveli i ujit brenda në lavatriçe të jetë më poshtë se hapja e derës; nëse nuk është, largoni pjesën e tepërt të ujit me një tub shkarkimi, duke e hedhur në një kovë siç tregohet në figurë.

3. hiqni panelin e kontrollit në pjesën e poshtme të lavatriçes (*shih fletën nga prapa*).

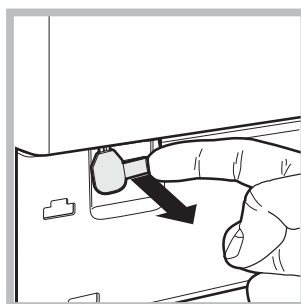

4. tërhiqeni nga jashtë duke përdorur tapën siç tregohet në figurë, derisa fija plastike lidhëse të lirohet nga pozicioni i saj; tërhiqeni poshtë derisa të dëgjoni një "klik", që tregon se dera tani është e hapur.

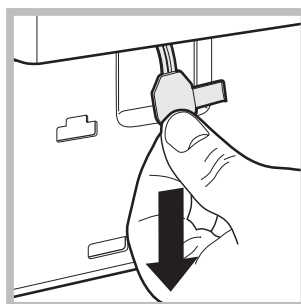

5. hapni derën; nëse kjo akoma nuk është e mundur, përsërisni procedurën.

6. rivendosni panelin, duke u siguruar që grepat të jetë në pozicionin e tyre të saktë para se ta shtyni në pajisje.

Kujdesi dhe mirëmbajtja

AL

Shkëputja e ujit dhe energjisë elektrike

- : Mbyllni rubinetin e ujit pas çdo proçesi larje. Kjo do të reduktojë konsumin në sistemin hidraulik dhe do të parandalojë rrjedhjet.
- : Hiqeni pajisjen nga priza sa herë ta pastroni atë apo të kryeni punë mirëmbajtjeje në të.

Pastrimi i pajisjes

Pjesët e jashtme dhe komponentët plastikë të pajisjes mund të pastrohen me një copë të butë me sapun dhe ujë të ngrohtë. Mos përdorni substanca shkrirëse apo gërryese.

Pastrimi i sirtarit të detergjentit

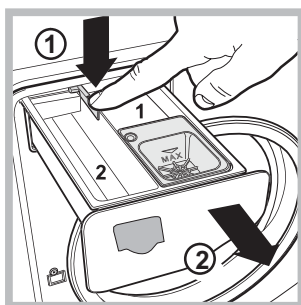

Për të hequr sirtarin, shtypni levën (1) dhe tërhiqeni atë nga jashtë (2) (shih figurën). Lajeni nën ujë të rrjedhshëm; kjo proçedurë duhet të përsëritet shpesh.

Mirëmbajtja e kazanit

- : Lëreni gjithmonë derën hapur për të parandaluar formimin e aromave të pakëndshme.

Pastrimi i pompës

Lavatriçja është e pajisur me një pompë vetë-pastruese që nuk kërkon asnjë mirëmbajtje. Ndonjëherë, gjëra të vogla (monedha apo kopsa) mund të bien në para-strehëzën në fund të pompës.

Sigurohuni që proçesi i larjes të ketë mbaruar dhe hiqni pajisjen nga priza.

Për të arritur në para-strehëz:

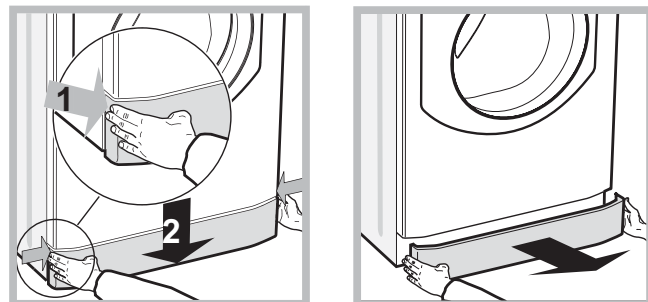

1. hiqni panelin mbulues nga përpara pajisjes fillimisht duke e shtypur në mes pastaj poshtë në të dy anët derisa ai të dalë (shih figurën);

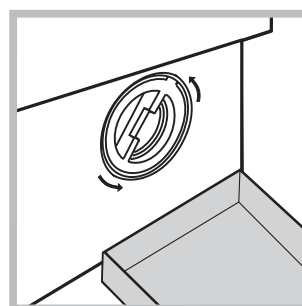

2. poziciononi një enë për të mbajtur ujin që do derdhët (rreth 1.5 l) (shih figurën);

3. zhvidhosni kapakun duke e rotulluar në drejtim të kundërt me akrepat e orës (shih figurën);

4. pastroni mirë pjesën e brendshme;
5. vidhosni kapakun në vendin e tij;
6. rivendosni panelin, duke u siguruar që grepat të jetë në pozicionin e tyre të saktë para se ta shtyni në pajisje.

Kontrolli i tubit të furnizimit me ujë

Kontrolloni tubin e furnizimit me ujë të paktën një herë në vit. Nëse ka ndonjë të çarë, ai duhet zëvendësuar menjëherë: gjatë proçeseve të larjes, presioni i ujit është shumë i fortë dhe një tub i çarë mund të plasë fare lehtë.

Lavatriçja juaj me raste mund të mos funksionojë. Para se të kontaktoni Qendrën e Asistencës Teknike (*shih "Asistencë"*), kontrolloni që të mund ta zgjidhni problemin duke u konsultuar me listën e mëposhtme.

Problemi:

Shkaqet/Zgjidhjet e mundshme:

Pajisja nuk ndizet.

- : Pajisja nuk është futur plotësisht në prizë, ose jo mjaftueshëm sa për të krijuar kontaktin.
- : Nuk ka energji në shtëpi.





Proçesi i larjes nuk starton.

- : Dera nuk është mbyllur siç duhet.
- : Nuk është shtypur butoni STARTIM/PUSHIM.
- : Nuk është hapur rubineti i ujit.
- : Është caktuar një startim i vonuar.

Pajisja nuk merr ujë.

- : Tubi i furnizimit me ujë nuk është lidhur me rubinetin.
- : Tubi është përthyer.
- : Nuk është hapur rubineti i ujit.
- : Nuk ka ujë në shtëpi.
- : Presioni i ujit është shumë i ulët.
- : Nuk është shtypur butoni STARTIM/PUSHIM.

Dera e pajisjes mbetet e mbyllur.

- : Nëse keni zgjedhur proçesin "Bebe"  ose opsionin "Hekurosje e lehtë" , kur proçesi të ketë mbaruar, kazani i lavatriçes do të rrotullohet ngadalë; për të përfunduar proçesin, shtypni butonin Startim/Pushim ose "Hekurosje e lehtë" . Nëse keni zgjedhur proçesin "Mëndafsh" , lavatriçja do ta përfundojë proçesin ndërkohë që rrobat janë të lagura; për të shkarkuar ujin që të nxirrni rrobat, shtypni butonin Startim/Pushim ose "Hekurosje e lehtë" .

Pajisja merr dhe shkarkon ujë vazhdimisht.

- : Tubi i shkarkimit nuk është vendosur midis 65 dhe 100 cm nga dyshemeja (*shih "Instalimi"*).
- : Fundi i lirë i tubit është i zhytur në ujë (*shih "Instalimi"*).
- : Nëse banesa është në një nga katet e larta të ndërtesës, mund të ketë probleme në lidhje me tubacionin e ujit, gjë që bën që lavatriçja të marrë dhe të derdhë ujin vazhdimisht. Ky problem mund të zgjidhet me anë të valvulave speciale kundra-shkarkimit që gjenden në dyqan.
- : Sistemi i shkarkimit në mur nuk është i pajisur me tub thithës.

Pajisja nuk shkarkon ujin ose nuk bën rrotullimin.

- : Proçesi i larjes nuk përfshin shkarkimin: disa proçese kërkojnë fazën e shkarkimit që të startojnë në mënyrë manuale ("*Proçeset dhe opsionet e larjes*").
- : Është aktivizuar opsioni "Hekurosje e lehtë": për të plotësuar proçesin, shtypni butonin Startim/Pushim ("*Proçeset dhe opsionet e larjes*").
- : Tubi i shkarkimit është përthyer (*shih "Instalimi"*).
- : Tubacioni i shkarkimit është bllokuar.

Pajisja tronditet shumë gjatë proçesit të centrifugës.

- : Kazani nuk është hapur saktë gjatë instalimit (*shih "Instalimi"*).
- : Pajisja nuk është në nivel (*shih "Instalimi"*).
- : Pajisja ka ngecur midis dollapeve dhe mureve (*shih "Instalimi"*).
- : Ngarkesa nuk është e balancuar (*shih "Detergjentët dhe rrobat"*).

Lavatriçja pikon ujë.

- : Tubi i furnizimit me ujë nuk është vidhosur siç duhet (*shih "Instalimi"*).
- : Kutia e detergjentit është e bllokuar (për ta pastruar, (*shih "Kujdesi dhe Mirëmbajtja"*)).
- : Tubi i shkarkimit nuk është fiksuar në vend siç duhet (*shih "Instalimi"*).

Ikona përkatëse e "Fazës në progres" pulson shpejt dhe në të njëjtën kohë me llambën NDEZJE/FIKJE.

- : Fikni pajisjen dhe hiqeni nga prizë, prisni rreth 1 minutë dhe ndizeni përsëri. Nëse problemi vazhdon, kontaktoni Shërbimin e Asistencës Teknike.

Prodhoet shumë shkumë.

- : Detergjenti nuk është i prrshtatshëm për lavatriçe (ajo duhet të shfaqë tekstin "për lavatriçe" ose "për larje me dorë" ose të dyja).
- : Është përdorur shumë detergjent.

Dera e pajisjes mbetet e mbyllur.

- : Kryeni proçedurën e hapjes në mënyrë manuale (*shih "Masa paraprake dhe këshilla"*).

Asistenca

AL

Para se të thërrisni asistencën:

- 1 Kontrolloni nëse problemi mund të zgjidhet nëpërmjet udhëzimeve të Riparimit (*shih Riparimi*).
- 1 Ristartoni programin për të parë nëse problemi është eliminuar.
- 1 Nëse problemi vazhdon, kontaktoni Shërbimin e Autorizuar të Asistencës Teknike.
Nëse pajisja është instaluar ose përdorur në mënyrë të pasaktë, ju duhet ta paguani vetë shërbimin.
Kërkoni gjithmonë ndihmën e një tekniku të autorizuar.

Mbani gjithmonë gati informacionin e mëposhtëm:

- 1 Llojin e problemit.
- 1 Modelin e pajisjes (Mod.).
- 1 Numrin e serisë (S/N).

Informacioni i mësipërm mund të gjendet në pllakën e të dhënave të pajisjes.

KOMISIONI I DELEGUAR RREGULLATIV (EU) No 1061/2010

TIPI	HOTPOINT / ARISTON
MODELI	AQ83L 09 IT
Vlerësimi i kapacitetit të pambukut në kg.	8.0
shkalla e efijencës së energjisë në masë prej A+++ (Harxhimi i ulët) në G (harxhimi i lartë)	A+++
shkalla e hargjimit të energjisë për vit në Kwh ¹⁾	196.0
shkalla e hargjimit të energjisë standarde në 60° C Programi I pambukut në proces të plotë në Kwh ²⁾	1.04
shkalla e hargjimit të energjisë standarde në 60° C Programi I pambukut në proces të pjesshëm në Kwh ²⁾	0.564
shkalla e hargjimit të energjisë standarde në 40° C Programi I pambukut në proces të pjesshëm në Kwh ²⁾	0.721
Hargjimi i Fuqisë në modin-OFF në W	0.5
Hargjimi i Fuqisë në modin LEFT-ON në W	8.0
Hargjimi i ujit brenda vitit në litra ³⁾	11660
Shkalla e efikasitetit të Rrotullim-Tharjes nga G (eficient minimal) në A (Eficient maksimal)	C
Maksimumi i arritur i shpejtësisë së rrotullimit ⁴⁾	1000
Përmbajtja e lagështisë së mbetur ⁵⁾	62%
Koha e programimit e "STANDARD 60° C" në procesin e plotë në minutë	200
Koha e programimit e "STANDARD 60° C" në procesin e pjesshëm në minutë	145
Koha e programimit e "STANDARD 40° C" në procesin e pjesshëm në minutë	145
Kohëzgjatja e modit LEFT-ON në minutë	30
Zhurma ne dB (A) pW Larje ⁶⁾	51
Zhurma ne dB (A) pW Rrotullim ⁶⁾	79

1) "STANDARD 60° C" në procesin e plotë apo të pjesshëm dhe në "STANDARD 40° C PAMBUK" në procesin e pjesshëm është program standard për larje në të cilin informat janë të shenjuara dhe lidhje të propozuara. "STANDARD 60° C dhe STANDARD 40° C PAMBUK" i përshtaten larjes së pambukut të ndotur dhe janë më së shumti program efience në kushtet e kombinuara mes hargjimit të energjisë dhe ujit.

2) Duke u bazuar në sandardin 220 të ciklit të larjes për programet në 60° C dhe 40° C në proces të plotë dhe të pjesshëm, dhe hargjimit në modin Energji-E ulët. Hargjimi i energjisë aktuale do të mvaret nga mënyra e përdorimit të pajisjes.

3) Duke u bazuar në sandardin 220 të ciklit të larjes për programet pambuk në 60° C dhe 40° C në proces të plotë dhe të pjesshëm. Hargjimi i energjisë aktuale do të mvaret nga mënyra e përdorimit të pajisjes.

4) Për procesin e plotë apo të pjesshëm të STANDARD 60° C dhe 40° C cilado pjesë është e ulët

5) Arritja për 60° C Pambuk në procesin e plotë dhe të pjesshëm ose 40° C në cilado pjesë është e lartë.

6) Duke u bazuar në fazën e rrotullimit për STANDARD 60° C Pambuk programi në proces të plotë.